

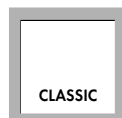

PRODUKTPROGRAM



PALLEOVERSIGT – TAGRENDER

TAGRENDER



Halvrund (1/2 rund)

	200 mm	250 mm	280 mm	333 mm	400 mm	500 mm			
	<i>m.pr. pll</i>	<i>m. pr. pll</i>	<i>m.pr. pll</i>	<i>m.pr. pll</i>	<i>m.pr. pll</i>	<i>m.pr. pll</i>			
<i>1/4 palle</i>	270	210	180	120	90	45			
<i>1/2 palle</i>	540	420	360	255	180	90			
<i>hel palle</i>	1080	840	720	525	360	180			



Kvartrund (1/4 rund)

	333 mm	400 mm	500 mm						
	<i>m. pr. pll</i>	<i>m.pr. pll</i>	<i>m.pr. pll</i>						
<i>1/4 palle</i>	90	60	36						
<i>1/2 palle</i>	180	120	72						
<i>hel palle</i>	360	240	144						

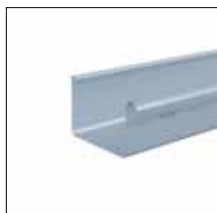

Firkantet

	200 mm	250 mm	333 mm	400 mm	500 mm				
	<i>m.pr. pll</i>	<i>m.pr. pll</i>	<i>m.pr. pll</i>	<i>m.pr. pll</i>	<i>m.pr. pll</i>				
<i>1/4 palle</i>	210	120	126	90	48				
<i>1/2 palle</i>	420	240	252	180	96				
<i>hel palle</i>	840	480	504	360	192				

NEDLØB



Rund

	50 mm/ 2000 mm	76 mm/ 2000 mm	76 mm/ 3000 mm	80 mm/ 2000 mm	87 mm/ 2000 mm	87 mm/ 3000 mm	100 mm/ 2000 mm	100 mm/ 3000 mm	120 mm/ 2000 mm
	<i>m.pr. pll</i>	<i>m. pr. pll</i>	<i>m. pr. pll</i>	<i>m. pr. pll</i>	<i>m. pr. pll</i>	<i>m. pr. pll</i>	<i>m. pr. pll</i>	<i>m. pr. pll</i>	<i>m. pr. pll</i>
<i>1/4 palle</i>	90	80	81	80	80	60	70	51	30
<i>1/2 palle</i>	180	160	171	160	160	120	140	102	60
<i>hel palle</i>	360	320	345	320	320	240	280	204	120

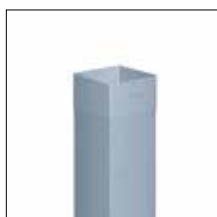

Firkantet

	60 mm/ 2000 mm	80 mm/ 2000 mm	100 mm/ 2000 mm	120 mm/ 2000 mm					
	<i>m. pr. pll</i>	<i>m. pr. pll</i>	<i>m. pr. pll</i>	<i>m. pr. pll</i>					
<i>1/4 palle</i>	90	80	70	30					
<i>1/2 palle</i>	180	160	140	60					
<i>hel palle</i>	360	320	280	120					

Tagrendesystem

Tagrender, nedløbsrør, diverse tilbehør

Bygningsprofiler

Fodblik, skotrende, vandrende, murkrone
Vindskedeinddækning: vindskedeprofil, fals, kapsel

Tilbehør

Strukturmatte, struktureret skillelag, klimamembran, hæfter, clipfix 2.0, uds-underlagsplade, inddækningszink, hætter, lim, loddevand, S5-snestopsystem, tætningsbånd, listeholder, befæstigelsesskinne, enkolit, multiprotect, diverse værktøj

Plader

Plader, hulplader, strækmetal

Coils

Rudebeklædning

Kvadratruder, spidsruder, hæfter

SP-Line

Basispanel og profiler

Generelt

Service, salgs- og leveringsbetingelser, REACH-forordning, drift og vedligeholdelse, stikordsregister

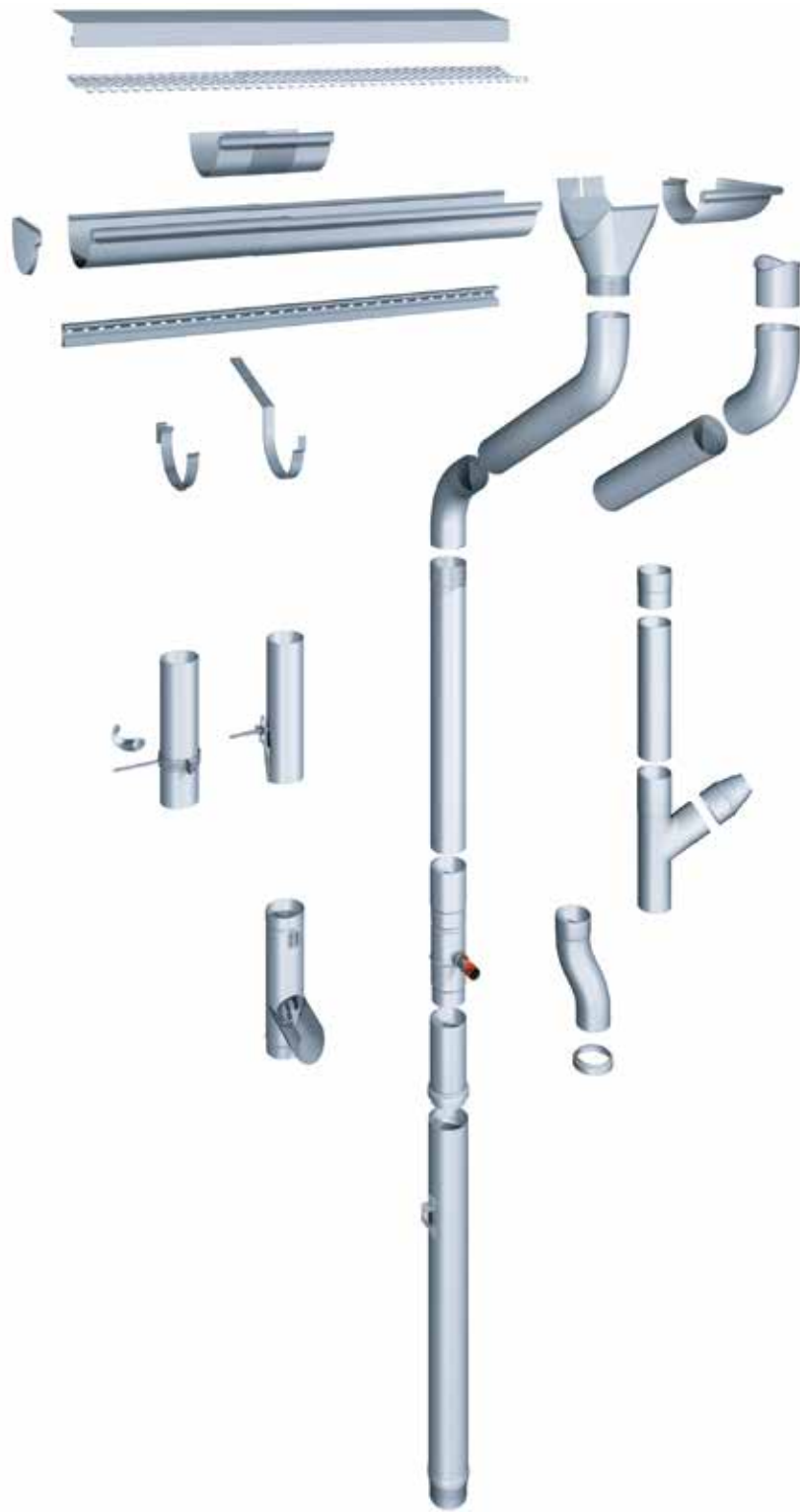

INDHOLDSFORTEGNELSE – TAGRENDESISTEM

	CLASSIC	prePATINA		GRANUM	
	walzblank	blaugrau	schiefergrau	skygrey	basalte
	Side	Side	Side	Side	Side
1 Halvrunde tagrender og tilbehør	6-11	6-11	6-11	28-29	28-29
2 Kvartrunde tagrender og tilbehør	12-13	12-13	–	–	–
3 Firkantede tagrender og tilbehør	14-16	14-16	14-16	–	–
4 Altanrender og tilbehør	17-18	17-18	–	–	–
5 Nedløbsrør og tilbehør	19-25	19-25	19-25	30-31	30-31

TAGRENDESYSTEM

Halvrunde tagrender
 Tagrender, løvfang, alu-skinne
 Skinneanker, konsoljern

CLASSIC walzblank	prePATINA blaugrau	prePATINA schiefergrau
-------------------	--------------------	------------------------

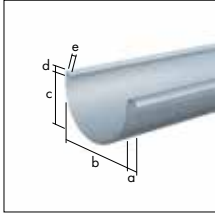

Tagrende, halvrund, længde 3 m

Mål	Tykkelse mm	Længde mm	a mm	b mm	c mm	Vare-Nr.	VVS-Nr.	Vare-Nr.	VVS-Nr.	Vare-Nr.	VVS-Nr.
500	0,80	3000	22	250	136	1111002	276511065				
400	0,80	3000	22	192	107	1111017	276511054	4111017	276511254	36111017	276511354
333	0,80	3000	20	153	87	1111021	276511042				
280	0,80	3000	18	127	73	1111036	276511041				
333	0,70	3000	20	153	87	1111061	276511032	4111061	276511232	36111061	276511332
280	0,70	3000	18	127	73	1111074	276511031	4111074	276511231	36111074	276511331
200	0,70	3000	16	80	48			4111093	276511228		
250	0,65	3000	18	105	62	1111108	276511029				
200	0,65	3000	16	80	48	1111112	276511027				

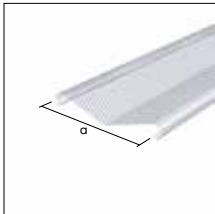

Løvfang til halvrund tagrende, længde 2 m

Mål	Tykkelse mm	Længde mm	a mm	Vare-Nr.	VVS-Nr.	Vare-Nr.	VVS-Nr.	Vare-Nr.	VVS-Nr.
400	1,00	2000	174	1118003	276581003				
333	1,00	2000	140	1118002	276581002				
280	1,00	2000	116	1118001	276581001				
250	1,00	2000	96	1118000	276581000				

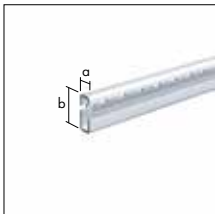

Alu-skinne, til konsoljern, længde 3 m

Længde mm	a mm	b mm	Vare-Nr.	VVS-Nr.	Vare-Nr.	VVS-Nr.	Vare-Nr.	VVS-Nr.
3000	18	48	9936003	277354020				

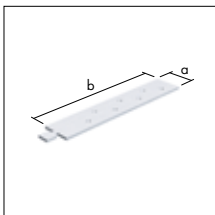

Skinneanker, til alu-skinne, forzinket stål, længde 0,2 m

Tykkelse mm	Længde mm	a mm	b mm	Vare-Nr.	VVS-Nr.	Vare-Nr.	VVS-Nr.	Vare-Nr.	VVS-Nr.
3,00	200	35	180	9936050	277354042				

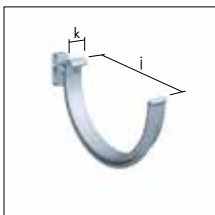

Konsoljern, til alu-skinne

Mål	i mm	k mm	Vare-Nr.	VVS-Nr.	Vare-Nr.	VVS-Nr.	Vare-Nr.	VVS-Nr.
333	153	25			9935003	277354002	9935012	277354332
280	127	25			9935005	277354001	9935013	277354331

TAGRENDESYSTEM

Halvrunde tagrender
Rendejern
Konsoljern

CLASSIC walzblank	prePATINA blaugrau	prePATINA schiefergrau
-------------------	--------------------	------------------------

Rendejern til halvrund tagrende, galv., rustfri fjeder

Mål	a mm	b mm	c mm	Vare-Nr.	VVS-Nr.	Vare-Nr.	VVS-Nr.	Vare-Nr.	VVS-Nr.
400	30	192	335	8335205	277343204				
333	30	153	295	8335202	277342112				
280	30	127	285	8335203	277342111				
250	25	105	280	8335204	277342110				

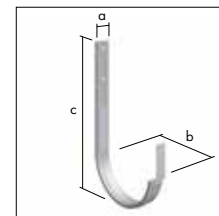

Rendejern til halvrund tagrende, RHEINZINK omviklet, kort, med 2 fjedre af stål *

Mål	b mm	c mm	m mm	Vare-Nr.	VVS-Nr.	Vare-Nr.	VVS-Nr.	Vare-Nr.	VVS-Nr.
333	153	325	25			4351111	-	35351111	-
280	127	295	25			4351112	277341211	35351112	-

* Fås også lange og i andre størrelser

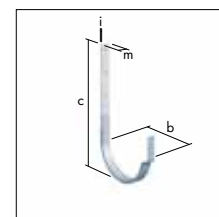

Konsoljern til halvrund tagrende, galv., u/fjeder

Mål	a mm	b mm	c mm	Vare-Nr.	VVS-Nr.	Vare-Nr.	VVS-Nr.	Vare-Nr.	VVS-Nr.
333	30	153	124	8335100	276590042				
280	30	127	110	8335101	276590041				
250	25	105	98	8335102	276590040				

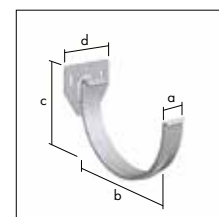

Konsoljern til halvrund tagrende, galv., m/zinkfjeder, justerbart 0-35° m/ konsoljernsbukker

Mål	a mm	b mm	c mm	Vare-Nr.	VVS-Nr.	Vare-Nr.	VVS-Nr.	Vare-Nr.	VVS-Nr.
400	30	192	134	8335105	-				
333	25	153	116	8335131	276591112				
280	25	127	103	8335132	276591111				

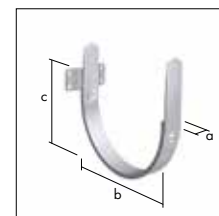

Konsoljern til halvrund tagrende, galv., 25°, m/zinkfjeder

Mål	a mm	b mm	c mm	Vare-Nr.	VVS-Nr.	Vare-Nr.	VVS-Nr.	Vare-Nr.	VVS-Nr.
280	25	127	90	8335106	-				

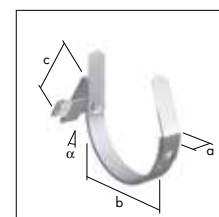

Konsoljern til halvrund tagrende, galv., 20°, m/zinkfjeder

Mål	a mm	b mm	c mm	Vare-Nr.	VVS-Nr.	Vare-Nr.	VVS-Nr.	Vare-Nr.	VVS-Nr.
280	25	127	85	8335116	-				

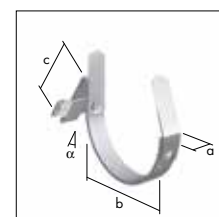

TAGRENDESYSTEM

Halvrunde tagrender
Konsoljern, ekspansionsbånd, løs forvulst
Ekspansionsrende, ekspansionsstykke

CLASSIC walzblank

prePATINA blaugrau

prePATINA schiefergrau

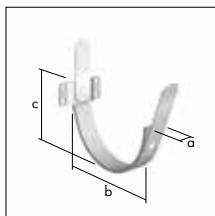

Konsoljern til lige stern, galv., m/zinkfjeder

Mål	a mm	b mm	c mm	Vare-Nr.	VVS-Nr.	Vare-Nr.	VVS-Nr.	Vare-Nr.	VVS-Nr.
280	25	140	88	8335133	277110141				

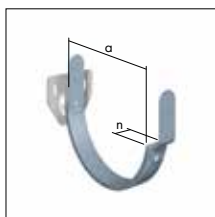

Konsoljern til halvrund tagrende, RHEINZINK omviklet

Mål	a mm	n mm	Vare-Nr.	VVS-Nr.	Vare-Nr.	VVS-Nr.	Vare-Nr.	VVS-Nr.
333	153	28			4335119	-	35335119	-
280	127	28			4335123	-	35335123	-

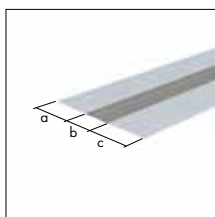

Ekspansionsbånd

Tykkelse mm	Længde mm	a mm	b mm	c mm	Vare-Nr.	VVS-Nr.	Vare-Nr.	VVS-Nr.	Vare-Nr.	VVS-Nr.
0,70	6000	140	93	140	1153019	276518063				
0,70	3000	140	93	140	1153004	276517030				

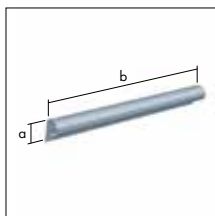

Løs forvulst, til brug ved ekspansionsbånd, 20 mm

Tykkelse mm	Længde mm	a mm	Vare-Nr.	VVS-Nr.	Vare-Nr.	VVS-Nr.	Vare-Nr.	VVS-Nr.
0,70	300	20	1134493	276589030	4134493	276589230		

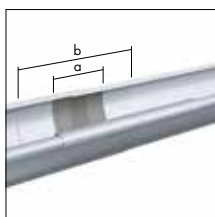

Ekspansionsrende, halvrund tagrende, længde 2,95 m

Mål	Tykkelse mm	Længde mm	a mm	b mm	Vare-Nr.	VVS-Nr.	Vare-Nr.	VVS-Nr.	Vare-Nr.	VVS-Nr.
280	0,70	2950	94	260	1154072	276503031				

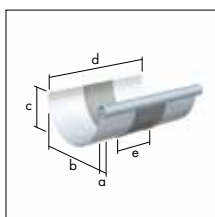

Ekspansionsstykke, halvrund tagrende, længde 0,26 m

Mål	Tykkelse mm	Længde mm	a mm	b mm	c mm	Vare-Nr.	VVS-Nr.	Vare-Nr.	VVS-Nr.	Vare-Nr.	VVS-Nr.
500	0,80	260	22	250	125	1151001	276585065				
400	0,80	260	22	192	96	1151016	276585054	4151016	276585254	35151016	276585354
333	0,80	260	20	153	77	1151021	276585042	4151021	276585242	35151021	276585342
280	0,80	260	18	127	64	1151035	276585041	4151035	276585241	35151035	276585341
250	0,80	260	18	105	53	1151041	276585040	4151041	276585240	35151041	276585340

TAGRENDESYSYSTEM

Halvrunde tagrender
Geringer

CLASSIC walzblank	prePATINA blaugrau	prePATINA schiefergrau
-------------------	--------------------	------------------------

Gering til halvrund tagrende, udvendig, 90°

Mål	Tykkelse mm	Længde mm	a mm	b mm	c mm	Vare-Nr.	VVS-Nr.	Vare-Nr.	VVS-Nr.	Vare-Nr.	VVS-Nr.
400	0,80	315	22	192	107	1114327	276565014	4114327	276565214	35114327	276565314
333	0,70	300	20	153	87	1115319	276565002	4115319	276565202	35115319	276565302
280	0,70	253	18	127	73	1115323	276565001	4115323	276565201	35115323	276565301
250	0,70	225	18	105	62	1115338	276565000	4115338	276565200	35115338	276565300

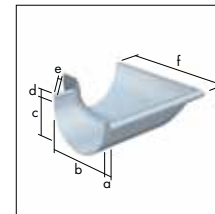

Gering til halvrund tagrende, indvendig, 90°

Mål	Tykkelse mm	Længde mm	a mm	b mm	c mm	Vare-Nr.	VVS-Nr.	Vare-Nr.	VVS-Nr.	Vare-Nr.	VVS-Nr.
400	0,80	310	22	192	107	1114346	276575014	4114346	276575214	35114346	276575314
333	0,70	283	20	153	87	1115357	276575002	4115357	276575202	35115357	276575302
280	0,70	233	18	127	73	1115361	276575001	4115361	276575201	35115361	276575301
250	0,70	210	18	105	62	1115376	276575000	4115376	276575200	35115376	276575300

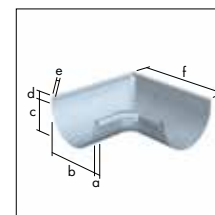

Gering til halvrund tagrende, udvendig, 90°, loddet

Mål	Tykkelse mm	Længde mm	a mm	b mm	c mm	Vare-Nr.	VVS-Nr.	Vare-Nr.	VVS-Nr.	Vare-Nr.	VVS-Nr.
500	0,80	500	22	250	136	1114001	276565015				
200	0,70	300	16	80	48			4114236	276565209		
200	0,65	300	16	80	48	1114221	276565009				

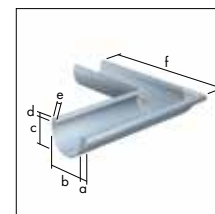

Gering til halvrund tagrende, indvendig, 90°, loddet

Mål	Tykkelse mm	Længde mm	a mm	b mm	c mm	Vare-Nr.	VVS-Nr.	Vare-Nr.	VVS-Nr.	Vare-Nr.	VVS-Nr.
500	0,80	500	22	250	136	1114202	276575015				
200	0,70	300	16	80	48			4114261	276575209		
200	0,65	300	16	80	48	1114255	276575009				

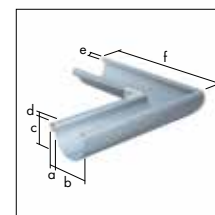

TAGRENDESYSYSTEM

Halvrunde tagrender
Endebunde

CLASSIC walzblank

prePATINA blaugrau

prePATINA schiefergrau

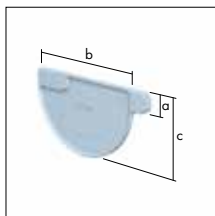

Endebund, halvrund, venstre

Mål	a mm	b mm	c mm	Vare-Nr.	VVS-Nr.	Vare-Nr.	VVS-Nr.	Vare-Nr.	VVS-Nr.
500	24	253	150	1131007	276546005				
400	24	193	117	1131011	276546004	4131011	276546204	35131011	276546304
333	22	154	95	1131026	276546002	4131026	276546202	35131026	276546302
280	20	128	81	1131031	276546001	4131031	276546201	35131031	276546301
250	20	106	70	1131045	276546000	4131045	276546200	35131045	276546300
200	19	83	56	1131051	276546003	4131051	276546203		

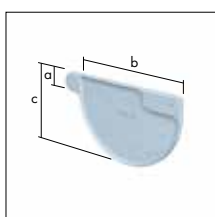

Endebund, halvrund, højre

Mål	a mm	b mm	c mm	Vare-Nr.	VVS-Nr.	Vare-Nr.	VVS-Nr.	Vare-Nr.	VVS-Nr.
500	24	253	150	1131064	276545005				
400	24	193	117	1131079	276545004	4131079	276545204	35131079	276545304
333	22	154	95	1131083	276545002	4131083	276545202	35131083	276545302
280	20	128	81	1131098	276545001	4131098	276545201	35131098	276545301
250	20	106	70	1131102	276545000	4131102	276545200	35131102	276545300
200	19	83	56	1131117	276545003	4131117	276545203		

TAGRENDESYSYSTEM

Halvrunde tagrender
Tudstykke
Børdlet tudstykke

CLASSIC walzblank	prePATINA blaugrau	prePATINA schiefergrau
-------------------	--------------------	------------------------

Tudstykke, til halvrund tagrende

Mål	a mm	b mm	c mm	Vare-Nr.	VVS-Nr.	Vare-Nr.	VVS-Nr.	Vare-Nr.	VVS-Nr.
500/150	278	55	296	1132003	276532080				
400/120	203	50	210	1132240	276532069	4132240	276532269	35132240	276532369
400/100	209	45	211	1132244	276532068	4132244	276532268		
333/120	171	50	185	1132151	276532064	4132151	276532264		
333/100	171	44	185	1132241	276532062	4132241	276532262	35132241	276532362
333/87	176	43	185	1132166	276532060				
333/80	180	40	185			4132167	276532258		
333/76	179	40	184	1132238	276532070				
280/87	148	43	166	1132242	276532052				
280/80	148	40	165			4132041	276532250	35132041	276532350
280/76	150	37	165	1132171	276532075				
250/80	123	39	140			4132061	276532240	35132061	276532340
250/76	125	37	140	1132243	276532035				
200/60	100	32	115	1132075	276532030	4132075	276532230		

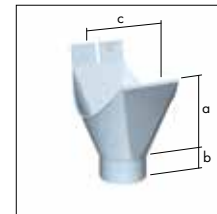

Børdlet tudstykke, til halvrund tagrende

Mål	a mm	Vare-Nr.	VVS-Nr.	Vare-Nr.	VVS-Nr.	Vare-Nr.	VVS-Nr.
400/120	80	1132411	276535070				
333/100	65	1132424	276535060			35132424	-
280/87	65	1132439	276535050				
280/80	65			4132440	276535248		
280/76	65	1132481	276535045				
250/76	65	1132443	276535040				
200/60	50	1132458	276535030				
200/50	50	1132462	276535020				

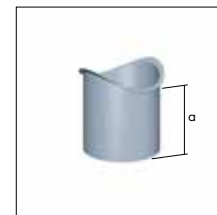

TAGRENDESYSTEM

Kvartrunde tagrender
 Tagrender, rendejern
 Konsoljern, ekspansionsrende

CLASSIC walzblank	prePATINA blaugrau	prePATINA schiefergrau
-------------------	--------------------	------------------------

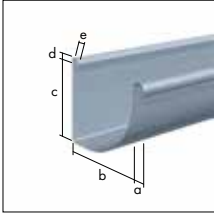

Tagrende, kvartrund, længde 3 m

Mål	Tykkelse mm	Længde mm	a mm	b mm	c mm	Vare-Nr.	VVS-Nr.	Vare-Nr.	VVS-Nr.	Vare-Nr.	VVS-Nr.
500	0,80	3000	20	185	155	1111347	276515065				
400	0,80	3000	20	145	130	1111366	276515054	4111366	276515254		
333	0,80	3000	18	125	108	1111371	276515042	4111371	276515242		

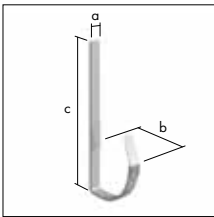

Rendejern til kvartrund tagrende, galv. m. zinkfjeder

Mål	a mm	b mm	c mm	Vare-Nr.	VVS-Nr.	Vare-Nr.	VVS-Nr.	Vare-Nr.	VVS-Nr.
400	25	145	370	8335152	277346214				
333	25	125	330	8335153	277346212				

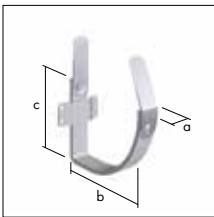

Konsoljern til kvartrund tagrende, galv. m. zinkfjeder

Mål	a mm	b mm	c mm	Vare-Nr.	VVS-Nr.	Vare-Nr.	VVS-Nr.	Vare-Nr.	VVS-Nr.
400	25	145	130	8335127	276592114				
333	25	125	110	8335128	276592112				

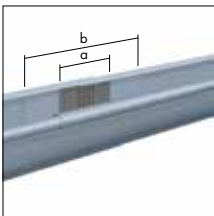

Ekspansionsrende, kvartrund tagrende, længde 2,95 m

Mål	Tykkelse mm	Længde mm	a mm	b mm	Vare-Nr.	VVS-Nr.	Vare-Nr.	VVS-Nr.	Vare-Nr.	VVS-Nr.
400	0,80	2950	94	260	1154110	276501054				
333	0,80	2950	94	260	1154111	276501042	4154111	276501242		

TAGRENDESYSYSTEM

Kvartrunde tagrender
 Geringer, endebunde
 Børdlet tudstykke



Gering til kvartrund tagrende, udvendig, 90°, loddet, f = 300 mm

Mål	Tykkelse mm	Længde mm	a mm	b mm	c mm	Vare-Nr.	VVS-Nr.	Vare-Nr.	VVS-Nr.	Vare-Nr.	VVS-Nr.
400	0,80	300	20	145	130	1114400	276566014	4114400	276566214		
333	0,80	300	18	125	108	1114401	276566002	4114401	276566202		

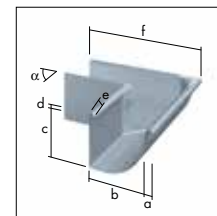

Gering til kvartrund tagrende, indvendig, 90°, loddet, f = 300 mm

Mål	Tykkelse mm	Længde mm	a mm	b mm	c mm	Vare-Nr.	VVS-Nr.	Vare-Nr.	VVS-Nr.	Vare-Nr.	VVS-Nr.
400	0,80	300	20	145	130	1114405	276576014	4114405	276576214		
333	0,80	300	18	125	108	1114406	276576002	4114406	276576202		

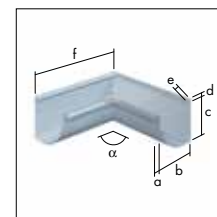

Endebund, kvartrund, venstre

Mål			a mm	b mm	c mm	Vare-Nr.	VVS-Nr.	Vare-Nr.	VVS-Nr.	Vare-Nr.	VVS-Nr.
400			20	145	130	1131028	276551004	4131028	276551204		
333			18	125	108	1131027	276551002	4131027	276551202		

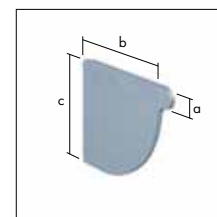

Endebund, kvartrund, højre

Mål			a mm	b mm	c mm	Vare-Nr.	VVS-Nr.	Vare-Nr.	VVS-Nr.	Vare-Nr.	VVS-Nr.
400			20	145	130	1131085	276550004	4131085	276550204		
333			18	125	108	1131084	276550002	4131084	276550202		

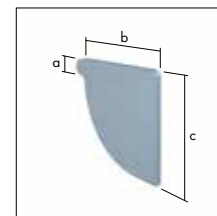

Børdlet tudstykke, til kvartrund tagrende

Mål			a mm	b mm		Vare-Nr.	VVS-Nr.	Vare-Nr.	VVS-Nr.	Vare-Nr.	VVS-Nr.
400/87			65	87		1132427	276539060				
400/80			60	80				4132428	276539259		
400/76			76	76		1132426	276539058				
333/80			62	80				4132429	276539249		
333/76			70	76		1132425	276539048				

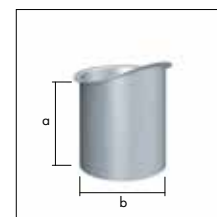

TAGRENDESYSTEM

Firkantede tagrender
 Tagrender, rendejern
 Konsoljern, ekspansionsbånd

CLASSIC walzblank

prePATINA blaugrau

prePATINA schiefergrau

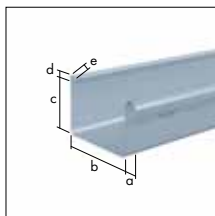

Tagrende, firkantet, længde 3 m

Mål	Tykkelse mm	Længde mm	a mm	b mm	c mm	Vare-Nr.	VVS-Nr.	Vare-Nr.	VVS-Nr.	Vare-Nr.	VVS-Nr.
500	0,80	3000	22	200	110	1113005	276514065	4113005	276514265		
400	0,80	3000	22	150	90	1113011	276514054	4113011	276514254		
333	0,70	3000	20	120	75	1113058	276514032	4113058	276514232	36113058	-
250	0,70	3000	18	85	55			4113062	276514230		
200	0,70	3000	16	70	42			4113077	276514228		
250	0,65	3000	18	85	55	1113081	276514029				
200	0,65	3000	16	70	42	1113096	276514027				

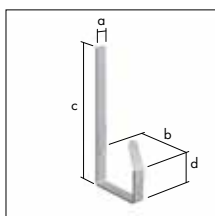

Rendejern til firkantet tagrende, galv., m. zinkfjeder

Mål	a mm	b mm	c mm	Vare-Nr.	VVS-Nr.	Vare-Nr.	VVS-Nr.	Vare-Nr.	VVS-Nr.
400	30	152	335	8336207	277344314				
333	30	122	305	8336208	277344312				
250	25	85	267	8336205	277102125				

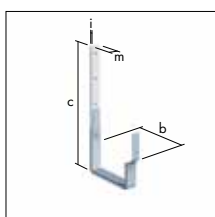

Rendejern til firkantet tagrende, RHEINZINK omviklet, kort, med 2 fjedre af stål*

Mål	a mm	b mm	c mm	Vare-Nr.	VVS-Nr.	Vare-Nr.	VVS-Nr.	Vare-Nr.	VVS-Nr.
400	27	150	330			4351210	277876008		
333	27	120	320			4351211	277876033		

* Fås også lange og i andre størrelser

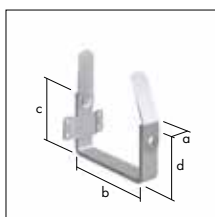

Konsoljern til firkantet tagrende, galv. m. zinkfjeder

Mål	a mm	b mm	c mm	Vare-Nr.	VVS-Nr.	Vare-Nr.	VVS-Nr.	Vare-Nr.	VVS-Nr.
400	25	150	90	8335114	277113140				
333	25	120	75	8335112	277113133				
250	25	85	55	8335113	277113125				

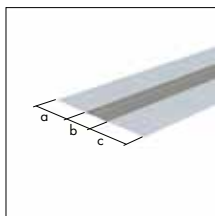

Ekspansionsbånd

Tykkelse mm	Længde mm	a mm	b mm	c mm	Vare-Nr.	VVS-Nr.	Vare-Nr.	VVS-Nr.	Vare-Nr.	VVS-Nr.
0,70	6000	140	93	140	1153019	276518063				
0,70	3000	140	93	140	1153004	276517030				

TAGRENDESYSYSTEM

Firkantede tagrender
 Løs forvulst, ekspansionsstykke
 Geringer

CLASSIC walzblank	prePATINA blaugrau	prePATINA schiefergrau
-------------------	--------------------	------------------------

Løs forvulst, til brug ved ekspansionsbånd, 20 mm

	Tykkelse mm	Længde mm	a mm		Vare- Nr.	VVS- Nr.	Vare- Nr.	VVS- Nr.	Vare- Nr.	VVS- Nr.
	0,70	300	20		1134493	276589030	4134493	276589230		

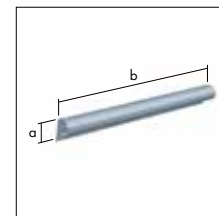

Ekspansionsstykke, firkantet tagrende, længde 0,26 m

Mål	Tykkelse mm	Længde mm	a mm	b mm	c mm	Vare- Nr.	VVS- Nr.	Vare- Nr.	VVS- Nr.	Vare- Nr.	VVS- Nr.
500	0,80	260	22	197	120	1152008	276586065	4152008	276586265		
400	0,80	260	22	148	93	1152012	276586054	4152012	276586254		
333	0,80	260	21	118	85	1152027	276586042	4152027	276586242	35152027	276586342
250	0,80	260	18	83	57	1152046	276586040	4152046	276586240		

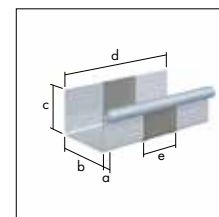

Gering til firkantet tagrende, udvendig, 90°, loddet

Mål	Tykkelse mm	Længde mm	a mm	b mm	c mm	Vare- Nr.	VVS- Nr.	Vare- Nr.	VVS- Nr.	Vare- Nr.	VVS- Nr.
400	0,80	300	22	150	90	1115401	276569234	4115401	276569254		
333	0,70	300	20	120	75	1115410	276569032	4115410	276569232	35115410	276569332
250	0,70	300	18	85	55			4115411	276569230		
200	0,70	300	16	70	42			4115412	276569228		
250	0,65	300	18	85	55	1115420	276569029				
200	0,65	300	16	70	42	1115421	276569027				

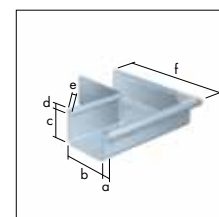

Gering til firkantet tagrende, indvendig, 90°, loddet

Mål	Tykkelse mm	Længde mm	a mm	b mm	c mm	Vare- Nr.	VVS- Nr.	Vare- Nr.	VVS- Nr.	Vare- Nr.	VVS- Nr.
400	0,80	300	22	150	90	1115431	276579054	4115431	276579254		
333	0,70	300	20	120	75	1115440	276579032	4115440	276579232	35115440	276579332
250	0,70	300	18	85	55			4115441	276579230		
200	0,70	300	16	70	42			4115442	276579228		
250	0,65	300	18	85	55	1115450	276579029				
200	0,65	300	16	70	42	1115451	276579027				

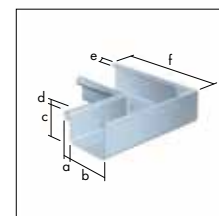

TAGRENDESYSYSTEM

Firkantede tagrender
Endebunde, tudstykke
Børdlet tudstykke

CLASSIC walzblank

prePATINA blaugrau

prePATINA schiefergrau

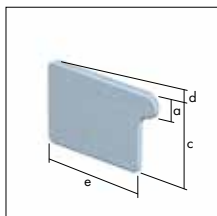

Endebund, firkantet, venstre

Mål	a mm	b mm	c mm	Vare-Nr.	VVS-Nr.	Vare-Nr.	VVS-Nr.	Vare-Nr.	VVS-Nr.
500	24	226	114	1131303	276549005	4131303	276549205		
400	24	174	94	1131318	276549004	4131318	276549204		
333	22	142	77	1131322	276549002	4131322	276549202	35131322	276549302
250	20	104	57	1131337	276549001	4131337	276549201		
200	18	88	45	1131341	276549000	4131341	276549200		

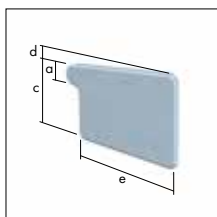

Endebund, firkantet, højre

Mål	a mm	b mm	c mm	Vare-Nr.	VVS-Nr.	Vare-Nr.	VVS-Nr.	Vare-Nr.	VVS-Nr.
500	24	226	114	1131356	276548005	4131356	276548205		
400	24	175	94	1131361	276548004	4131361	276548204		
333	22	142	77	1131375	276548002	4131375	276548202	35131375	276548302
250	20	104	57	1131381	276548001	4131381	276548201		
200	18	88	45	1131394	276548000	4131394	276548200		



Tudstykke, til firkantet tagrende

Mål	a mm	b mm	c mm	Vare-Nr.	VVS-Nr.	Vare-Nr.	VVS-Nr.	Vare-Nr.	VVS-Nr.
400/120	148	57	168	1132301	276534070				
333/100	124	48	140	1132314	276534060	4132314	276534260	35132314	276534360
250/80	90	32	108	1132329	276534050	4132329	276534250		
250/76	89	32	109	1132333	276534040				
200/60	65	29	82	1132348	276534030				

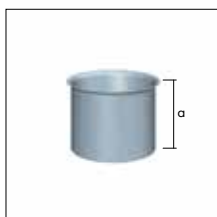

Børdlet tudstykke, til firkantet tagrende

Mål	a mm	Vare-Nr.	VVS-Nr.	Vare-Nr.	VVS-Nr.	Vare-Nr.	VVS-Nr.
150	80	1132501	276538090				
120	100	1132515	276538080				
100	80	1132521	276538060	4132521	276538260	35132521	-
87	80	1132553	276538050				
76	80	1132534	276538040				
60	70	1132549	276538030				
50	70	1132477	276538020				

TAGRENDESYSYSTEM

Altanrender
 Altanrende, alu-skinne
 Skinneanker, ekspansionsbånd

CLASSIC walzblank	prePATINA blaugrau	prePATINA schiefergrau
-------------------	--------------------	------------------------

Altanrende, længde 3 m (monteres i alu-skinne)

Mål	Tykkelse mm	Længde mm	a mm	b mm	c mm	Vare-Nr.	VVS-Nr.	Vare-Nr.	VVS-Nr.	Vare-Nr.	VVS-Nr.
200	0,70	3000	16	70	42	1113200	276580028	4113200	276580228		

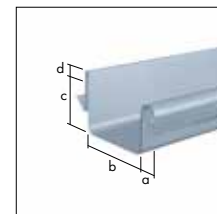

Alu-skinne, længde 3 m

	Længde mm	a mm	b mm	Vare-Nr.	VVS-Nr.	Vare-Nr.	VVS-Nr.	Vare-Nr.	VVS-Nr.
	3000	18	48	9936003	277354020				

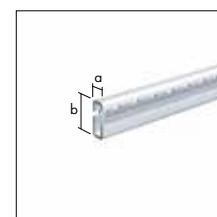

Skinneanker, til alu-skinne, forzinket stål, længde 0,2 m

	Tykkelse mm	Længde mm	a mm	b mm	Vare-Nr.	VVS-Nr.	Vare-Nr.	VVS-Nr.	Vare-Nr.	VVS-Nr.
	3,00	200	35	180	9936050	277354042				

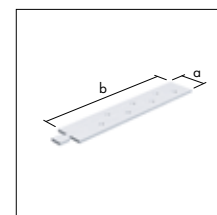

Ekspansionsbånd

	Tykkelse mm	Længde mm	a mm	b mm	c mm	Vare-Nr.	VVS-Nr.	Vare-Nr.	VVS-Nr.	Vare-Nr.	VVS-Nr.
	0,70	6000	140	93	140	1153019	276518063				
	0,70	3000	140	93	140	1153004	276517030				

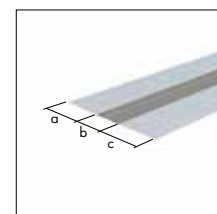

TAGRENDESYSYSTEM

Altanrender
 Endebunde
 Børdlet tudstykke

CLASSIC walzblank

prePATINA blaugrau

prePATINA schiefergrau

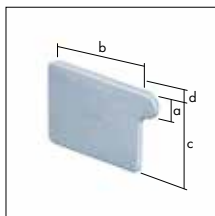

Endebund, firkantet, venstre

Mål	a mm	b mm	c mm	Vare-Nr.	VVS-Nr.	Vare-Nr.	VVS-Nr.	Vare-Nr.	VVS-Nr.
200	18	88	45	1131341	276549000	4131341	276549200		

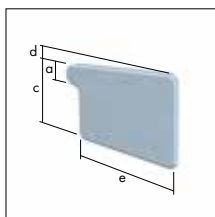

Endebund, firkantet, højre

Mål	a mm	b mm	c mm	Vare-Nr.	VVS-Nr.	Vare-Nr.	VVS-Nr.	Vare-Nr.	VVS-Nr.
200	18	88	45	1131394	276548000	4131394	276548200		

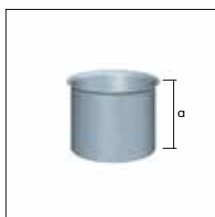

Børdlet tudstykke, til firkantet tagrende

Mål	a mm	Vare-Nr.	VVS-Nr.	Vare-Nr.	VVS-Nr.	Vare-Nr.	VVS-Nr.
60	70	1132549	276538030				
50	70	1132477	276538020				

TAGRENDESYSTEM

Nedløbsrør og tilbehør
 Nedløbsrør
 Vandalsikret nedløbsrør

CLASSIC walzblank	prePATINA blaugrau	prePATINA schiefergrau
-------------------	--------------------	------------------------

Nedløbsrør, rundt, højfrekvenssvejst, længde 3 m

Indv. mål	Tykkelse mm	Længde mm	a mm	Vare-Nr.	VVS-Nr.	Vare-Nr.	VVS-Nr.	Vare-Nr.	VVS-Nr.
100	0,80	3000	55	1121652	276613064				
87	0,80	3000	55	1121653	276613054				
76	0,80	3000	55	1121655	276613044				
120	0,70	3000	55	1121657	276613072				
87	0,70	3000	55	1121659	276613052				
80	0,70	3000	55			4121660	276613246		
76	0,70	3000	55	1121661	276613042				
60	0,65	3000	55	1121666	276613032				

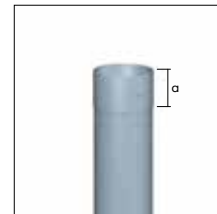

Nedløbsrør, rundt, højfrekvenssvejst, længde 2 m

Indv. mål	Tykkelse mm	Længde mm	a mm	Vare-Nr.	VVS-Nr.	Vare-Nr.	VVS-Nr.	Vare-Nr.	VVS-Nr.
150	0,70	2000	55	1121071	276611082	4121071	276611282		
120	0,70	2000	55	1121611	276612072	4121611	276612272	35121611	276612372
100	0,70	2000	55	1121612	276612062	4121612	276612262	35121612	276612362
87	0,70	2000	55	1121613	276612052				
80	0,70	2000	55			4121614	276612246	35121614	276612346
76	0,70	2000	55	1121615	276612042				
60	0,70	2000	55			4121625	276612234		
60	0,65	2000	55	1121624	276612032				
50	0,65	2000	55	1121201	276611022				

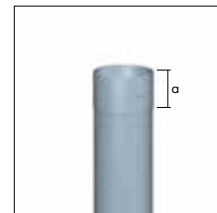

Vandalsikret nedløbsrør, RHEINZINK omviklet, slagfast, inkl. beslag i rustfrit stål, lynafleder og låsemøtrik

Mål	a mm	b mm	Vare-Nr.	VVS-Nr.	Vare-Nr.	VVS-Nr.	Vare-Nr.	VVS-Nr.
125	1000	60			19132886	-		
110	1000	60			19132887	-	19132888	-

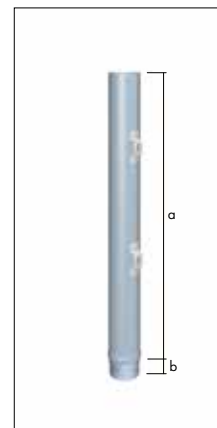

TAGRENDESYSTEM

Nedløbsrør og tilbehør
 Nedløbsrør, vandsamlerkasse
 Udhængsbøjning

CLASSIC walzblank	prePATINA blaugrau	prePATINA schiefergrau
-------------------	--------------------	------------------------

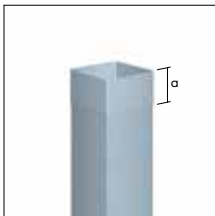

Nedløbsrør, kvadratisk, svejst, længde 2 m

Mål	Tykkelse mm	Længde mm	a mm	Vare-Nr.	VVS-Nr.	Vare-Nr.	VVS-Nr.	Vare-Nr.	VVS-Nr.
120/120	0,80	2000	55	1124009	276614084	4124009	276614284		
100/100	0,70	2000	55	1124051	276614062	4124051	276614262	35124051	-
80/80	0,70	2000	55			4124066	276614242	35124066	-
60/60	0,70	2000	55			4124181	276614232		
80/80	0,65	2000	55	1124085	276614041				
60/60	0,65	2000	55	1124104	276614031				

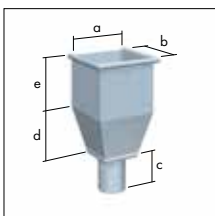

Vandsamlerkasse

Mål	a mm	b mm	c mm	d mm	e mm	Vare-Nr.	VVS-Nr.	Vare-Nr.	VVS-Nr.	Vare-Nr.	VVS-Nr.
120	240	240	106	170	200	1132701	276531070	4132701	276531270	35132701	276531370
100	220	220	106	170	200	1132716	276531060	4132716	276531260	35132716	276531360
87	220	220	106	170	200	1132721	276531050				
80	220	220	106	170	200			4132722	276531245	35132722	276531345
76	220	220	106	170	200	1132735	276531040				

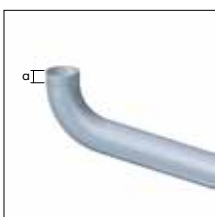

Udhængsbøjning 72°, til tagudhæng på maks. 1 m

Mål	Tykkelse mm	a mm	Vare-Nr.	VVS-Nr.	Vare-Nr.	VVS-Nr.	Vare-Nr.	VVS-Nr.
87	0,70	30	1132862	276647052				
76	0,70	30	1132863	276647042				

TAGRENDESYSTEM

Nedløbsrør og tilbehør
Bøjninger

CLASSIC walzblank	prePATINA blaugrau	prePATINA schiefergrau
-------------------	--------------------	------------------------

Bøjning, 85°

Mål	α mm	Vare-Nr.	VVS-Nr.	Vare-Nr.	VVS-Nr.	Vare-Nr.	VVS-Nr.
100	30	1133192	276638060	4133192	276638260		
87	30	1133193	276638050				
80	30	1133195	276638045	4133195	276638245		
76	30	1133194	276638040				



Bøjning, 72°

Mål	α mm	Vare-Nr.	VVS-Nr.	Vare-Nr.	VVS-Nr.	Vare-Nr.	VVS-Nr.
150	5	1133105	276637080				
120	30	1133271	276637070	4133271	-		
100	30	1133272	276637061	4133272	276637261	35133272	276637361
87	30	1133273	276637051				
80	30			4133274	276637246	35133274	276637346
76	30	1133275	276637041				
60	30	1133276	276637031	4133276	276637231		



* uden muffe

Bøjning, 60°

Mål	α mm	Vare-Nr.	VVS-Nr.	Vare-Nr.	VVS-Nr.	Vare-Nr.	VVS-Nr.
150	5	1133001	276636080	4133001	276636280		
120	30	1133014	276636070	4133014	276637271		
100	30	1133029	276636060	4133262	276636261	35133262	276636361
87	30	1133033	276636050				
80	30			4133266	276636245	35133266	276636345
76	30	1133067	276636040				
60	30	1133071	276636030	4133265	276636231		



* uden muffe

Bøjning, 40°

Mål	α mm	Vare-Nr.	VVS-Nr.	Vare-Nr.	VVS-Nr.	Vare-Nr.	VVS-Nr.
120	30	1133280	276635071	4133280	276635271		
100	30	1133281	276635061	4133281	276635261		
87	30	1133282	276635051				
80	30			4133283	276635246		
76	30	1133284	276635041				



TAGRENDESYSTEM

Nedløbsrør og tilbehør
Hængselsstift, rørholder
Stift m. gevind

CLASSIC walzblank

prePATINA blaugrau

prePATINA schiefergrau

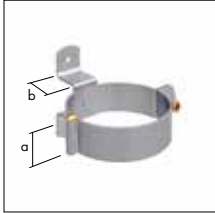
Hængselsstift til træ, rundt, i forzinket stål

Mål		a mm	b mm	Vare- Nr.	VVS- Nr.	Vare- Nr.	VVS- Nr.	Vare- Nr.	VVS- Nr.
100		30	30	8337053	277855100				
87		30	30	8337056	277855287				
80		30	30	8337057	277855280				
76		30	30	8337055	277855276				
50		30	30	8337054	277855050				

Rørholder af RHEINZINK, rustfri skrue, vulst og hængsel

Mål		a mm	Vare- Nr.	VVS- Nr.	Vare- Nr.	VVS- Nr.	Vare- Nr.	VVS- Nr.
150		30	1354233	-	4354233	-		
120		30	1354232	-	4354232	-	35354232	-
100		30	1354231	277857460	4354231	277857560	35354231	277857660
87		30	1354230	277857450				
80		30			4354229	277857545	35354229	277857645
76		30	1354228	277857440				
60		30	1354227	277857430	4354227	277857530		



Rørholder af RHEINZINK, firkantet, rustfri skue, vulst og hængselsstift

Mål		a mm	Vare- Nr.	VVS- Nr.	Vare- Nr.	VVS- Nr.	Vare- Nr.	VVS- Nr.
120/120		30	1336910	-	4336910	-		
100/100		30	1336908	277876410	4336908	277876510	35336908	277876610
80/80		30	1336909	277876408	4336909	277876508	35336909	277876608

Stift m. gevind, til træ, i rustfrit stål (m. torx kærve - M10)

	Længde mm	a mm	b mm	Vare- Nr.	VVS- Nr.	Vare- Nr.	VVS- Nr.	Vare- Nr.	VVS- Nr.
	100	M10	50	14354226	277876310				
	70	M10	50	14354225	277857807				

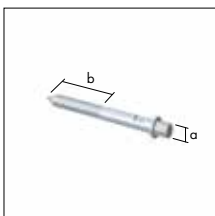
Bemærk: 70 mm. stiften er selvsøkende.

Stift m. gevind, til rørholder af RHEINZINK, i forzinket stål

	Længde mm	a mm	b mm	Vare- Nr.	VVS- Nr.	Vare- Nr.	VVS- Nr.	Vare- Nr.	VVS- Nr.
	300	M10	54	8354219	277857300				
	200	M10	50	1354218	277857200				
	100	M10	50	1354217	277857100				

TAGRENDESYSTEM

Nedløbsrør og tilbehør
Halve vulstringe, rørmuffer
Grenrør, paskonus

CLASSIC walzblank	prePATINA blaugrau	prePATINA schiefergrau
-------------------	--------------------	------------------------

Halv vulstring

Mål	a mm	Vare-Nr.	VVS-Nr.	Vare-Nr.	VVS-Nr.	Vare-Nr.	VVS-Nr.
120	34	1134317	276588070	4134317	276588270		
100	34	1134321	276588060	4134321	276588260		
87	34	1134336	276588050				
80	34			4134337	276588245		
76	34	1134341	276588040				

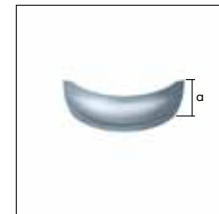

Rørmuffe

Mål	a mm	b mm	Vare-Nr.	VVS-Nr.	Vare-Nr.	VVS-Nr.	Vare-Nr.	VVS-Nr.
120	50	105	1133451	276640070	4133451	276640270	35133451	276640370
100	55	105	1133452	276640060	4133452	276640260	35133452	276640360
87	50	105	1133453	276640050				
80	51	105			4133454	276640245	35133454	276640345
76	52	105	1133455	276640040				
60	50	105	1133456	276640030	4133456	276640230		

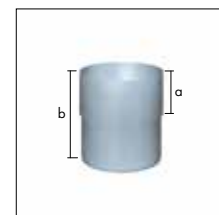

Grenrør, 60°

Mål	Tykkelse mm	Længde mm	a mm	b mm	c mm	Vare-Nr.	VVS-Nr.	Vare-Nr.	VVS-Nr.	Vare-Nr.	VVS-Nr.
120	0,70	400	50	128	290	1134270	276643065				
100	0,70	400	54	140	290			4134272	276643260		
80	0,70	400	53	148	290			4134282	276643245		
100	0,65	400	53	140	290	1134271	276643060				
87	0,65	400	53	148	290	1134273	276643050				
76	0,65	400	53	148	290	1134274	276643040				

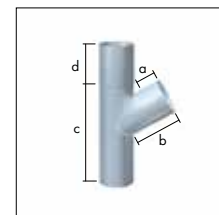

Paskonus, overgangsstykke ml. forskellige dimensioner af nedløbsrør

Mål	Tykkelse mm	a mm	b mm	c mm	Vare-Nr.	VVS-Nr.	Vare-Nr.	VVS-Nr.	Vare-Nr.	VVS-Nr.
100-60	0,70	142	99	60	1134280	276628096				

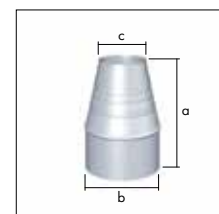

TAGRENDESYSTEM

Nedløbsrør og tilbehør
Regnvandssamlere, sokkelknæ/nedførsel
Skydestykke

CLASSIC walzblank

prePATINA blaugrau

prePATINA schiefergrau

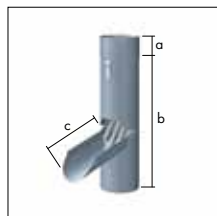

Regnvandssamler med udtagelig si

Mål	a mm	b mm	c mm	Vare-Nr.	VVS-Nr.	Vare-Nr.	VVS-Nr.	Vare-Nr.	VVS-Nr.
120	50	340	155	1134651	276658070	4134651	276658270		
100	50	340	155	1134666	276658060	4134666	276658260	35134666	276658360
87	50	340	150	1134671	276658050				
80	50	340	140			4134685	276658245		
76	50	340	140	1134691	276658040				

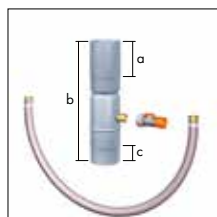

Regnvandssamler med Gardena-stik, til 1/2-tommer slange

Mål	Tykkelse mm	a mm	b mm	c mm	Vare-Nr.	VVS-Nr.	Vare-Nr.	VVS-Nr.	Vare-Nr.	VVS-Nr.
100	0,70	120	400	50	1134696	276659060	4134696	276659260	35134696	276659360
87	0,70	120	400	50	1134697	276659050				
80	0,70	120	400	50			4134695	276659245	35134695	276659345
76	0,70	120	400	50	1134698	276659040				

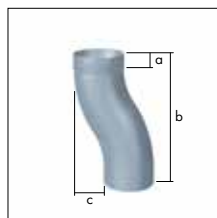

Sokkelknæ/Nedførsel

Mål	a mm	b mm	c mm	Vare-Nr.	VVS-Nr.	Vare-Nr.	VVS-Nr.	Vare-Nr.	VVS-Nr.
120	50	275	60	1133306	276661070	4133306	276661270		
100	30	268	60	1133301	276661060	4133301	276661260		
87	30	252	60	1133302	276661050				
80	30	254	60			4133303	276661245		
76	30	240	60	1133304	276661040				

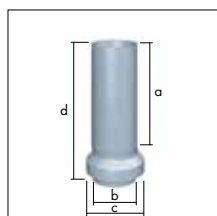

Skydestykke med brøndkrave

Mål	a mm	b mm	c mm	Vare-Nr.	VVS-Nr.	Vare-Nr.	VVS-Nr.	Vare-Nr.	VVS-Nr.
120	180	119	150	1134901	276664070	4134901	276664270	35134901	276664370
100	180	99	116	1134902	276664060	4134902	276664260	35134902	276664340
87	180	86	116	1134903	276664050				
80	180	79	116			4134904	276664245	35134904	276664345
76	180	75	116	1134905	276664040				

TAGRENDESYSTEM

Nedløbsrør og tilbehør
Brøndkraver

CLASSIC walzblank	prePATINA blaugrau	prePATINA schiefergrau
-------------------	--------------------	------------------------

Brøndkrave, til beton

Mål	a mm	Vare-Nr.	VVS-Nr.	Vare-Nr.	VVS-Nr.	Vare-Nr.	VVS-Nr.
150/200	35	1134503	276671090	4134503	276671290		
120/180	38	1134518	276671080	4134518	276671280		
100/180	42	1134522	276671070	4134522	276671270		
100/150	35	1134537	276671060	4134537	276671260		
87/150	40	1134541	276671050				
80/150	40			4134556	276671245		
76/150	40	1134561	276671040				



Brøndkrave, til PVC

Mål	a mm	Vare-Nr.	VVS-Nr.	Vare-Nr.	VVS-Nr.	Vare-Nr.	VVS-Nr.
120/150	35	1134575	276672080	4134575	276672280		
120/140	32	1134609	276672070	4134609	276672270		
100/116	28	1134613	276672060	4134613	276672260	35134613	276672360
87/116	32	1134628	276672050				
80/116	34			4134632	276672245	35134632	276672345
76/116	34	1134647	276672040				



Brøndkrave, u/hul

Mål	a mm	b mm	Vare-Nr.	VVS-Nr.	Vare-Nr.	VVS-Nr.	Vare-Nr.	VVS-Nr.
150	37	152	1134594	276671000	4134594	276671200		
116	30	117	1134595	276672000	4134595	276672200		

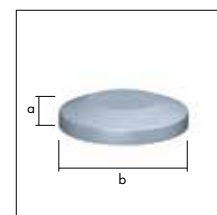

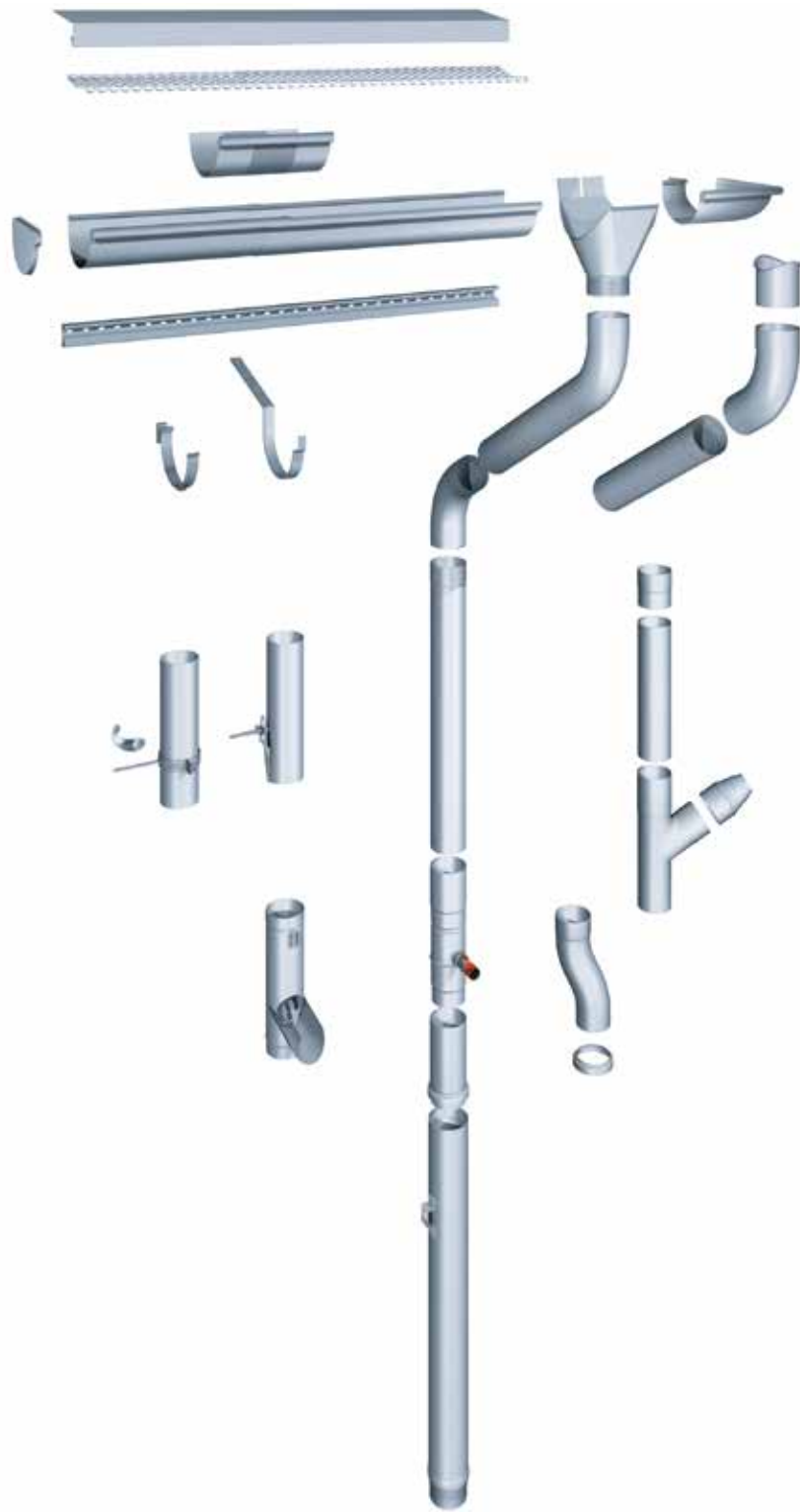

INDHOLDSFORTEGNELSE – TAGRENDESYSTEM

	CLASSIC	prePATINA		GRANUM	
	walzblank	blaugrau	schiefergrau	skygrey	basalte
	Side	Side	Side	Side	Side
1 Halvrunde tagrender og tilbehør	6-11	6-11	6-11	28-29	28-29
2 Kvartrunde tagrender og tilbehør	12-13	12-13	-	-	-
3 Firkantede tagrender og tilbehør	14-16	14-16	14-16	-	-
4 Altanrender og tilbehør	17-18	17-18	-	-	-
5 Nedløbsrør og tilbehør	19-25	19-25	19-25	30-31	30-31

TAGRENDESYSTEM

Halvrunde tagrender
 Tagrender, rendejern
 Konsoljern, ekspansionsstykke

GRANUM skygrey GRANUM basalte

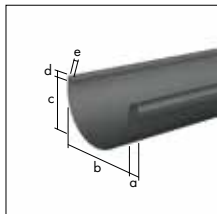

Tagrende, halvrund, længde 3 m

Mål	Tykkelse mm	Længde mm	a mm	b mm	c mm	Vare-Nr.	VVS-Nr.	Vare-Nr.	VVS-Nr.
333	0,70	3000	20	153	87	85111061	276511532	87111061	276511632
280	0,70	3000	18	127	73	85111074	276511531	87111074	276511631

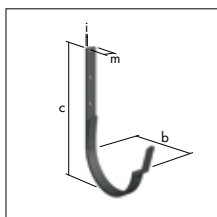

Rendejern til halvrund tagrende, coated, kort, med 2 fjedre af stål

Mål	b mm	c mm	m mm	Vare-Nr.	VVS-Nr.	Vare-Nr.	VVS-Nr.
333	153	301	25	8335206	277342512	8335207	277342612
280	127	289	25	8335208	277342511	8335209	277342611

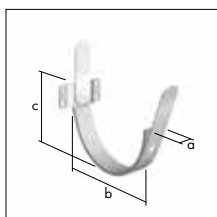

Konsoljern til lige stern, galv., m/zinkfjeder

Mål	a mm	b mm	c mm	Vare-Nr.	VVS-Nr.	Vare-Nr.	VVS-Nr.
280	25	140	88	8335133	277110141		

Bemærk: konsoljernet er galvaniseret og ikke coated

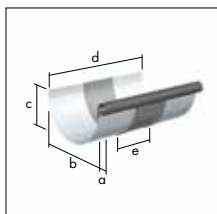

Ekspansionsstykke, halvrund tagrende, længde 0,26 m

Mål	Tykkelse mm	Længde mm	a mm	b mm	c mm	Vare-Nr.	VVS-Nr.	Vare-Nr.	VVS-Nr.
333	0,80	260	20	153	77	84151021	276585542	86151021	276585642
280	0,80	260	18	127	64	84151035	276585541	86151035	276585641

TAGRENDESYSYSTEM

Halvrunde tagrender
Geringer, endebunde
Tudstykke

GRANUM skygrey

GRANUM basalte

Gering til halvrund tagrende, udvendig, 90°

Mål	Tykkelse mm	Længde mm	a mm	b mm	c mm	Vare-Nr.	VVS-Nr.	Vare-Nr.	VVS-Nr.
333	0,70	300	20	153	87	84115318	276565502	86115318	276565602
280	0,70	253	18	127	73	84115322	276565501	86115322	276565601

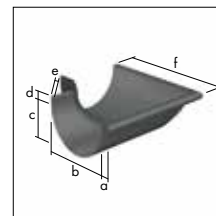

Gering til halvrund tagrende, indvendig, 90°

Mål	Tykkelse mm	Længde mm	a mm	b mm	c mm	Vare-Nr.	VVS-Nr.	Vare-Nr.	VVS-Nr.
333	0,70	283	20	153	87	84115356	276575502	86115356	276575602
280	0,70	233	18	127	73	84115360	276575501	86115360	276575601

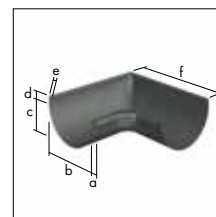

Endebund, halvrund, venstre

Mål	a mm	b mm	c mm	Vare-Nr.	VVS-Nr.	Vare-Nr.	VVS-Nr.
333	22	154	95	84131026	276546502	86131026	276546602
280	20	128	81	84131031	276546501	86131031	276546601

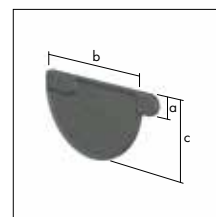

Endebund, halvrund, højre

Mål	a mm	b mm	c mm	Vare-Nr.	VVS-Nr.	Vare-Nr.	VVS-Nr.
333	22	154	95	84131083	276545502	86131083	276545602
280	20	128	81	84131098	276545501	86131098	276545601

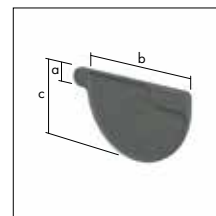

Tudstykke, til halvrund tagrende

Mål	a mm	b mm	c mm	Vare-Nr.	VVS-Nr.	Vare-Nr.	VVS-Nr.
333/100	171	44	185	84132241	276532560	86132241	276532660
333/80	180	40	185	84132167	276532558	86132167	276532658
280/80	148	40	165	84132041	276532550	86132041	276532650

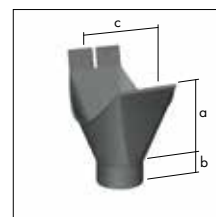

TAGRENDESYSTEM

Nedløbsrør og tilbehør
 Nedløbsrør, bøjninger
 Rørholder, stift m. gevind

GRANUM skygrey	GRANUM basalte
----------------	----------------



Nedløbsrør, rundt, højfrekvenssvejst, længde 2 m

Indv. mål	Tykkelse mm	Længde mm	a mm			Vare-Nr.	VVS-Nr.	Vare-Nr.	VVS-Nr.
100	0,70	2000	55			85121612	276612562	87121612	276612662
80	0,70	2000	55			85121614	276612546	87121614	276612646



Bøjning, 72°

Mål			a mm			Vare-Nr.	VVS-Nr.	Vare-Nr.	VVS-Nr.
100			30			84133272	276637561	86133272	276637661
80			30			84133274	276637546	86133274	276637646



Rørholder, coated, rustfri skrue, vulst og hængsel

Mål			a mm			Vare-Nr.	VVS-Nr.	Vare-Nr.	VVS-Nr.
100			30			8354206	277856560	8354207	277856660
80			30			8354204	277856545	8354205	277856645

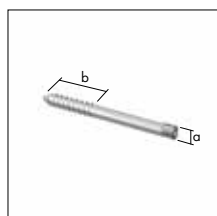

Stift m. gevind, til træ, (m. torx kær - M10)

		Længde mm	a mm	b mm		Vare-Nr.	VVS-Nr.	Vare-Nr.	VVS-Nr.
		100	M10	50		14354226	277876310		

Bemærk: stiften er i rustfrit stål



Stift m. gevind, til træ, selvskærende (m. torx kær - M10)

		Længde mm	a mm	b mm		Vare-Nr.	VVS-Nr.	Vare-Nr.	VVS-Nr.
		70	M10	50		14354225	277857807		

Bemærk: stiften er i rustfrit stål

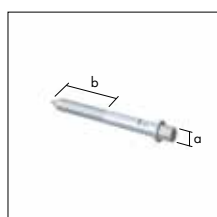

Stift m. gevind, til rørholder af RHEINZINK

		Længde mm	a mm	b mm		Vare-Nr.	VVS-Nr.	Vare-Nr.	VVS-Nr.
		300	M10	54		8354219	277857300		
		200	M10	50		1354218	277857200		
		100	M10	50		1354217	277857100		

Bemærk: stiften er i forzinket stål

TAGRENDESYSYSTEM

Nedløbsrør og tilbehør
Halve vulstringe, rørmuffer
Brøndkraver



Halv vulstring

Mål			a mm			Vare- Nr.	VVS- Nr.	Vare- Nr.	VVS- Nr.
100			34			84134321	276588560	86134321	276588660
80			34			84134337	276588545	86134337	276588645

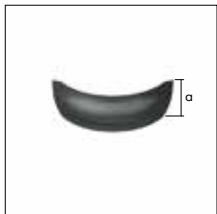

Rørmuffe

Mål			a mm	b mm		Vare- Nr.	VVS- Nr.	Vare- Nr.	VVS- Nr.
100			55	105		84133452	276640560	86133452	276640660
80			51	105		84133454	276640545	86133454	276640645

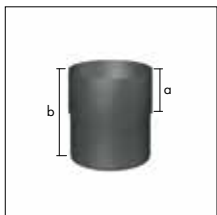

Brøndkrave, til PVC

Mål			a mm			Vare- Nr.	VVS- Nr.	Vare- Nr.	VVS- Nr.
100/116			28			84134613	276672560	86134613	276672660
80/116			34			84134632	276672545	86134632	276672645



Tagrendesystem



INDHOLDSFORTEGNELSE – BYGNINGSPROFILER

	CLASSIC	prePATINA		GRANUM	
	walzblank	blaugrau	schiefergrau	skygrey	basalte
	Side	Side	Side	Side	Side
1 Fodblik	34-35	34-35	–	–	–
2 Skotrende	34-35	–	–	–	–
3 Sideprofil til skotrende	34-35	–	–	–	–
4 Vandrende	34-35	–	–	–	–
5 Murkrone	34-35	–	–	–	–
6 Vindskedeprofil	36	36	–	–	–
7 Fals	36	36	–	–	–
8 Kapsel	36	36	–	–	–

Bygningsprofiler

BYGNINGSPROFILER

Fodblik, skotrende
Sideprofil til skotrende, vandrende
Murkrone

CLASSIC walzblank

prePATINA blaugrau

prePATINA schiefergrau

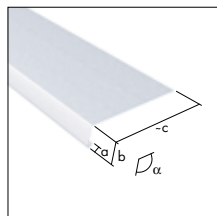

Fodblik, glat

Mål	Tykkelse mm	Længde mm	a mm	b mm	c mm	Vare-Nr.	VVS-Nr.	Vare-Nr.	VVS-Nr.	Vare-Nr.	VVS-Nr.
167	0,70	3000	15	50	102	1141315	279011017	4141315	-		

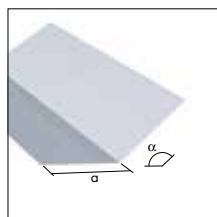

Skotrende, 16", enkelt (Skaffevare)

Mål	Tykkelse mm	Længde mm	a mm	Vare-Nr.	VVS-Nr.	Vare-Nr.	VVS-Nr.	Vare-Nr.	VVS-Nr.
900	0,70	1250	450	1142001	-				

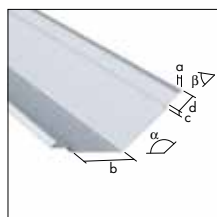

Skotrende, 6", dobbelt (Skaffevare)

Mål	Tykkelse mm	Længde mm	a mm	b mm	c mm	Vare-Nr.	VVS-Nr.	Vare-Nr.	VVS-Nr.	Vare-Nr.	VVS-Nr.
440	0,70	2500	15	145	10	1142006	-				

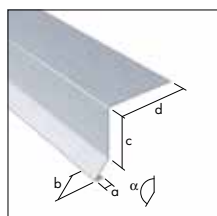

Sideprofil til skotrende (Skaffevare)

Mål	Tykkelse mm	Længde mm	a mm	b mm	c mm	Vare-Nr.	VVS-Nr.	Vare-Nr.	VVS-Nr.	Vare-Nr.	VVS-Nr.
100	0,70	2000	6	14	30	1139934	-				

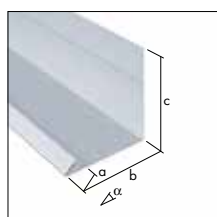

Vandrende, glat (Skaffevare)

Mål	Tykkelse mm	Længde mm	a mm	b mm	c mm	Vare-Nr.	VVS-Nr.	Vare-Nr.	VVS-Nr.	Vare-Nr.	VVS-Nr.
280	0,70	2500	20	130	130	1139900	-				

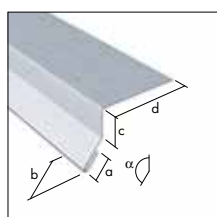

Murkrone (Skaffevare)

Mål	Tykkelse mm	Længde mm	a mm	b mm	c mm	Vare-Nr.	VVS-Nr.	Vare-Nr.	VVS-Nr.	Vare-Nr.	VVS-Nr.
91	0,70	2500	10	16	15	1139000	-				

BYGNINGSPROFILER

Fodblik, skotrende
Sideprofil til skotrende, vandrende
Murkrone

CLASSIC walzblank

prePATINA blaugrau

prePATINA schiefergrau

Fodblik, glat

Mål	Tykkelse mm	Længde mm		α				Vare-Nr.	VVS-Nr.	Vare-Nr.	VVS-Nr.	Vare-Nr.	VVS-Nr.
167	0,70	3000		105				1141315	279011017	4141315	-		

Skotrende, 16", enkelt (Skaffevare)

Mål	Tykkelse mm	Længde mm		α				Vare-Nr.	VVS-Nr.	Vare-Nr.	VVS-Nr.	Vare-Nr.	VVS-Nr.
900	0,70	1250		140				1142001	-				

Skotrende, 6", dobbelt (Skaffevare)

Mål	Tykkelse mm	Længde mm	d mm	α	β			Vare-Nr.	VVS-Nr.	Vare-Nr.	VVS-Nr.	Vare-Nr.	VVS-Nr.
440	0,70	2500	50	140	40			1142006	-				

Sideprofil til skotrende (Skaffevare)

Mål	Tykkelse mm	Længde mm	d mm	α				Vare-Nr.	VVS-Nr.	Vare-Nr.	VVS-Nr.	Vare-Nr.	VVS-Nr.
100	0,70	2000	50	133				1139934	-				

Vandrende, glat (Skaffevare)

Mål	Tykkelse mm	Længde mm		α				Vare-Nr.	VVS-Nr.	Vare-Nr.	VVS-Nr.	Vare-Nr.	VVS-Nr.
280	0,70	2500		45				1139900	-				

Murkrone (Skaffevare)

Mål	Tykkelse mm	Længde mm	d mm	α				Vare-Nr.	VVS-Nr.	Vare-Nr.	VVS-Nr.	Vare-Nr.	VVS-Nr.
91	0,70	2500	50	135				1139000	-				

BYGNINGSPROFILER

Vindskedeprofil

Fals

Kapsel

CLASSIC walzblank

prePATINA blaugrau

prePATINA schiefergrau

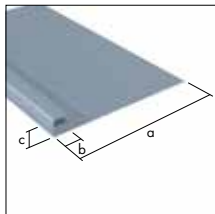

Vindskedeprofil, 100-500 mm

	Tykkelse mm	Længde mm	a mm	b mm	c mm	Vare-Nr.	VVS-Nr.	Vare-Nr.	VVS-Nr.	Vare-Nr.	VVS-Nr.
	0,70	500	275	28	25	1159000	-	4159000	-		

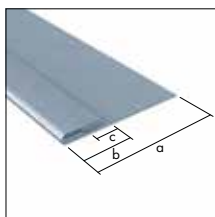

Fals til vindskedeinddækning, 20 mm

	Tykkelse mm	Længde mm	a mm	b mm	c mm	Vare-Nr.	VVS-Nr.	Vare-Nr.	VVS-Nr.	Vare-Nr.	VVS-Nr.
	0,70	1250	70	20	10	1159010	-	4159010	-		

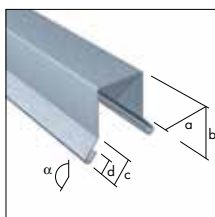

Kapsel til vindskedeinddækning, 28 mm

	Tykkelse mm	Længde mm	a mm	b mm	c mm	Vare-Nr.	VVS-Nr.	Vare-Nr.	VVS-Nr.	Vare-Nr.	VVS-Nr.
	0,70	1250	28	22	10	1159005	-	4159005	-		

BYGNINGSPROFILER

Vindskedeprofil

Fals

Kapsel

CLASSIC walzblank

prePATINA blaugrau

prePATINA schiefergrau

Vindskedeprofil, 100-500 mm

	Tykkelse mm	Længde mm								Vare- Nr.	VVS- Nr.	Vare- Nr.	VVS- Nr.	Vare- Nr.	VVS- Nr.
	0,70	500								1159000	-	4159000	-		

Fals til vindskedeinddækning, 20 mm

	Tykkelse mm	Længde mm								Vare- Nr.	VVS- Nr.	Vare- Nr.	VVS- Nr.	Vare- Nr.	VVS- Nr.
	0,70	1250								1159010	-	4159010	-		

Kapsel til vindskedeinddækning, 28 mm

	Tykkelse mm	Længde mm	d mm	α						Vare- Nr.	VVS- Nr.	Vare- Nr.	VVS- Nr.	Vare- Nr.	VVS- Nr.
	0,70	1250	6	135						1159005	-	4159005	-		

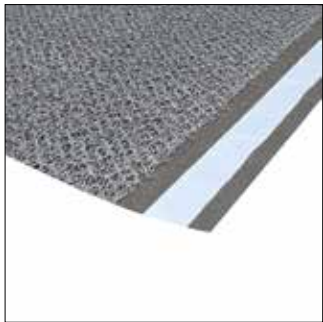
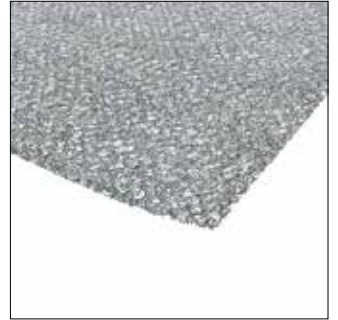
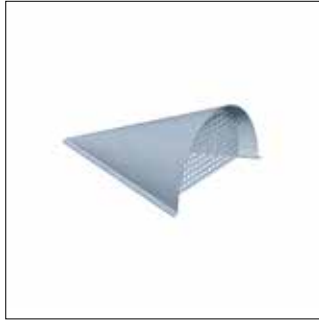

TILBEHØR

INDHOLDSFORTEGNELSE – TILBEHØR

	CLASSIC	prePATINA		GRANUM	
	walzblank	blaugrau	schiefergrau	skygrey	basalte
	Side	Side	Side	Side	Side
1 Strukturmåtte	40	-	-	-	-
2 Struktureret skillelag	40	-	-	-	-
3 Klimamembran	40	-	-	-	-
4 Fasthafte	41	-	-	-	-
5 Glidehafte	41	-	-	-	-
CLIPFIX					
6 CLIPFIX-skruemaskine 2.0	42	-	-	-	-
7 Adapter 2.0	42	-	-	-	-
8 Styrefod 2.0	42	-	-	-	-
9 Bits	42	-	-	-	-
10 Magasinskruer	43	-	-	-	-
11 Enkeltskruer	43	-	-	-	-
12 UDS-underlagsplade	44	-	-	-	-
13 Inddækningszink	44	-	-	-	-
14 Afrækshætter	44	-	-	-	-
15 Tagudluftningshætter	45	-	-	-	-
16 Kappe	45	-	-	-	-
17 Lim	45	-	-	-	-
18 Loddevand	45	-	-	-	-
19 Snestopsystem S5	46	-	-	-	-
20 Tætningsbånd	47	-	-	-	-
21 Listeholder	47	-	-	-	-
22 Befæstigelsesskinne	47	-	-	-	-
23 Enkolit	48	-	-	-	-
24 Multiprotect	48	-	-	-	-
25 Blyantspidser	48	-	-	-	-
26 Blyant til zink	48	-	-	-	-
27 Rendejernsbukker	49	-	-	-	-
28 Konsoljernsbukker	49	-	-	-	-
29 Muffeværktøj/Rørudvider	49	-	-	-	-

TILBEHØR

Strukturmåtte
 Struktureret skillelag
 Klimamembran

CLASSIC walzblank	prePATINA blaugrau	prePATINA schiefergrau
-------------------	--------------------	------------------------

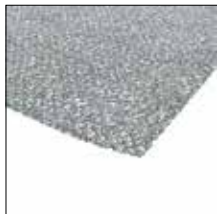

AIR-Z, strukturmåtte, 75 m² pr. rl.

Længde mm	Bredde mm	Tykkelse mm				Vare-Nr.	VVS-Nr.	Vare-Nr.	VVS-Nr.	Vare-Nr.	VVS-Nr.
75000	1000	8,00				9800284	288498310				



VAPOZINC, struktureret skillelag, 45 m² pr. rl.

Længde mm	Bredde mm	Tykkelse mm				Vare-Nr.	VVS-Nr.	Vare-Nr.	VVS-Nr.	Vare-Nr.	VVS-Nr.
30000	1500	8,00				9800285	288498515				

42 m² dækkeevne pr. rl. inkl. overlap



VAPOwall, klimamembran, 75 m² pr. rl.

Længde mm	Bredde mm	Tykkelse mm				Vare-Nr.	VVS-Nr.	Vare-Nr.	VVS-Nr.	Vare-Nr.	VVS-Nr.
50000	1500	0,18				9800286	-				

TILBEHØR

Fasthafte
Glidehafte

CLASSIC walzblank	prePATINA blaugrau	prePATINA schiefergrau
-------------------	--------------------	------------------------

Fasthafte, ST (standard), rustfrit stål, til forprofilerede baner

stk/ karton	a mm	b mm	c mm	Vare- Nr.	VVS- Nr.	Vare- Nr.	VVS- Nr.	Vare- Nr.	VVS- Nr.
300	50	25	27	14135014	276692000				

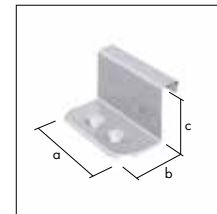

Fasthafte, H (høj), rustfrit stål, til forprofilerede baner

stk/ karton	a mm	b mm	c mm	Vare- Nr.	VVS- Nr.	Vare- Nr.	VVS- Nr.	Vare- Nr.	VVS- Nr.
300	50	25	31	14135015	276692100				

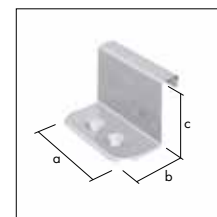

Glidehafte, ST (standard), rustfrit stål, til forprofilerede baner, op til 16 m.

stk/ karton	a mm	b mm	c mm	Vare- Nr.	VVS- Nr.	Vare- Nr.	VVS- Nr.	Vare- Nr.	VVS- Nr.
150	110	25	19	14135064	276692500				

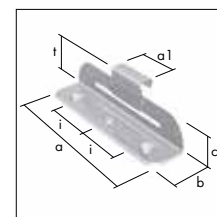

Glidehafte, H (høj), rustfrit stål, til forprofilerede baner, op til 16 m.

stk/ karton	a mm	b mm	c mm	Vare- Nr.	VVS- Nr.	Vare- Nr.	VVS- Nr.	Vare- Nr.	VVS- Nr.
150	110	25	19	14135065	276692600				

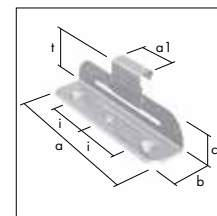

TILBEHØR

CLIPFIX-skruemaskine 2.0, adapter 2.0
Styrefod 2.0, bits

CLASSIC walzblank	prePATINA blaugrau	prePATINA schiefergrau
-------------------	--------------------	------------------------



CLIPFIX-skruemaskine 2.0, m. adapter og oplader (Skaffevare)

						Vare-Nr.	VVS-Nr.	Vare-Nr.	VVS-Nr.	Vare-Nr.	VVS-Nr.
						9399062	-				



Adapter 2.0, til CLIPFIX-skruemaskine (reservedel) (Skaffevare)

						Vare-Nr.	VVS-Nr.	Vare-Nr.	VVS-Nr.	Vare-Nr.	VVS-Nr.
						9898014	-				



Styrefod 2.0, til CLIPFIX-skruemaskine (reservedel) (Skaffevare)

						Vare-Nr.	VVS-Nr.	Vare-Nr.	VVS-Nr.	Vare-Nr.	VVS-Nr.
						9898013	-				



Bits, til CLIPFIX-skruemaskine (reservedel)

stk/pose						Vare-Nr.	VVS-Nr.	Vare-Nr.	VVS-Nr.	Vare-Nr.	VVS-Nr.
2						9898009	276699880				

TILBEHØR

Magasinskruer
Enkeltskruer

CLASSIC walzblank	prePATINA blaugrau	prePATINA schiefergrau
-------------------	--------------------	------------------------

Magasinskruer, rustfrit stål

stk/ karton	Vare-Nr.	VVS-Nr.	Vare-Nr.	VVS-Nr.	Vare-Nr.	VVS-Nr.
1.000	14399056	276692990				



Magasinskruer, galv. (Skaffevare)

stk/ karton	Vare-Nr.	VVS-Nr.	Vare-Nr.	VVS-Nr.	Vare-Nr.	VVS-Nr.
1.000	9399059	-				



Enkeltskruer, rustfrit stål (Skaffevare)

stk/ karton	Vare-Nr.	VVS-Nr.	Vare-Nr.	VVS-Nr.	Vare-Nr.	VVS-Nr.
500	14399061	-				



Enkeltskruer, galv. (Skaffevare)

stk/ karton	Vare-Nr.	VVS-Nr.	Vare-Nr.	VVS-Nr.	Vare-Nr.	VVS-Nr.
500	9399058	-				



Tilbehør

TILBEHØR

UDS-underlagsplade
 Inddækningszink
 Aftrækshætter

CLASSIC walzblank

prePATINA blaugrau

prePATINA schiefergrau

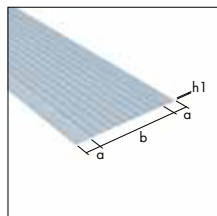

UDS-underlagsplade, længde 3 m

Mål	Tykkelse mm	Længde mm	a mm	b mm	h ₁ mm	Vare-Nr.	VVS-Nr.	Vare-Nr.	VVS-Nr.	Vare-Nr.	VVS-Nr.
333	1,00	3000	40	250	3	1140080	288492316	4140080	-	36140080	-
250	1,00	3000	*	250	3	1140081	288490316	4140081	-	36140081	-
333	0,80	3000	40	250	3	1140090	288492314	4140090	-	36140090	-
250	0,80	3000	*	250	3	1140091	288490314	4140091	-	36140091	-



Inddækningszink, glat

Mål	Tykkelse mm	Længde mm	a mm	Vare-Nr.	VVS-Nr.	Vare-Nr.	VVS-Nr.	Vare-Nr.	VVS-Nr.
450	0,60	12000	450	5144000	288700345				
333	0,60	15000	333	5144001	288700333				
250	0,60	20000	250	5144008	-				

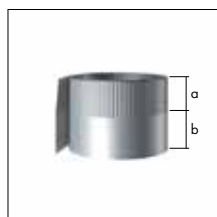

Inddækningszink, plisseret

Mål	Tykkelse mm	Længde mm	a mm	b mm	Vare-Nr.	VVS-Nr.	Vare-Nr.	VVS-Nr.	Vare-Nr.	VVS-Nr.
450	0,60	10000	114	336	5145915	-				
333	0,60	15000	114	219	5145904	288702333				
250	0,60	20000	114	136	5144005	288702325				

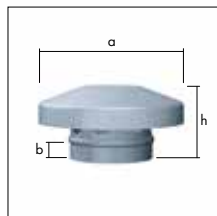

Aftrækshætte, 50 mm

Mål	a mm	b mm	h mm	Vare-Nr.	VVS-Nr.	Vare-Nr.	VVS-Nr.	Vare-Nr.	VVS-Nr.
150	200	15	74	1134704	276687080				
120	180	15	77	1134719	276687070				
100	150	15	76	1134723	276687060	4134723	276687260		
87	150	15	76	1134738	276687050				
80	150	15	72	1134742	276687045	4134742	-		
76	140	15	70	1134757	276687040				
60	116	15	70	1134761	276687030				
50	116	15	71	1134776	276687020				

TILBEHØR

Tagudluftningshætter, kappe
Lim, loddevand

CLASSIC walzblank	prePATINA blaugrau	prePATINA schiefergrau
-------------------	--------------------	------------------------

Tagudluftningshætte

Type	fri udluftning	a mm	b mm	h mm	Vare-Nr.	VVS-Nr.	Vare-Nr.	VVS-Nr.	Vare-Nr.	VVS-Nr.
stor	41,8 cm ²	220	181	82	1135074	276685085	4135074	276685285		
lille	25,5 cm ²	190	153	66	1135089	276685068	4135089	276685268		

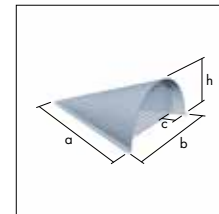

Kappe til skruer

a mm	b mm	c mm	Vare-Nr.	VVS-Nr.	Vare-Nr.	VVS-Nr.	Vare-Nr.	VVS-Nr.
6	30	2	1134829	276698030				

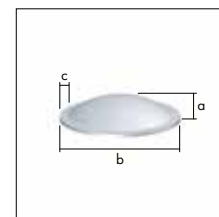

Lim, RHEINZINK, til limning af tagrender

ML/tube	Vare-Nr.	VVS-Nr.	Vare-Nr.	VVS-Nr.	Vare-Nr.	VVS-Nr.
310	9800281	276696310				



Loddevand, ZD Pro

ML/flaske	Vare-Nr.	VVS-Nr.	Vare-Nr.	VVS-Nr.	Vare-Nr.	VVS-Nr.
750	9800212	289227010				



TILBEHØR

S5-snestopklemme*
 S5-snestopskinne*
 S5-isholder*

CLASSIC walzblank

prePATINA blaugrau

prePATINA schiefergrau

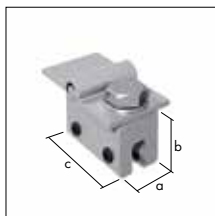

S5-snestopklemme, aluminium

	a mm	b mm	c mm	Vare- Nr.	VVS- Nr.	Vare- Nr.	VVS- Nr.	Vare- Nr.	VVS- Nr.
	25	30	50	21399915	-				

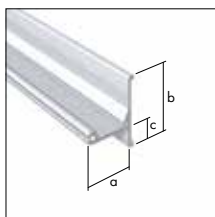

S5-snestopskinne, aluminium

	Længde mm	a mm	b mm	c mm	Vare- Nr.	VVS- Nr.	Vare- Nr.	VVS- Nr.	Vare- Nr.	VVS- Nr.
	3000	36	55	15	19399918	-	19399920	-	19399924	-

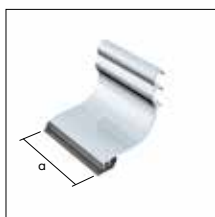

S5-isholder, aluminium

	a mm	Vare- Nr.	VVS- Nr.	Vare- Nr.	VVS- Nr.	Vare- Nr.	VVS- Nr.
	76	21399923	-				

* S5-snestop system kan udelukkende anvendes på faldede zinktage.

TILBEHØR

Tætningsbånd
Listeholder
Befæstigelsesskinne

CLASSIC walzblank	prePATINA blaugrau	prePATINA schiefergrau
-------------------	--------------------	------------------------

Tætningsbånd, til dækning med stående false

	Længde mm	a mm	b mm	Vare- Nr.	VVS- Nr.	Vare- Nr.	VVS- Nr.	Vare- Nr.	VVS- Nr.
	18000	10	10	1800278	288498018				

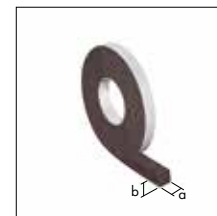

Listeholder, galv.

Mål	Tykkelse mm	Længde mm	a mm	b mm	c mm	Vare- Nr.	VVS- Nr.	Vare- Nr.	VVS- Nr.	Vare- Nr.	VVS- Nr.
¹⁾ 222	1,00	500	30	58	40	8347618	-				
210	1,00	500	30	52	40	1347617	-				

¹⁾Anvendes med struktureret skillelag

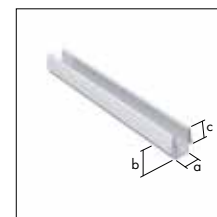

Befæstigelsesskinne, til horisontalpanel, aluminium

	Længde mm	a mm	Vare- Nr.	VVS- Nr.	Vare- Nr.	VVS- Nr.	Vare- Nr.	VVS- Nr.
	2000	75	9399000	-				
	100	75	9399003	-				
	65	75	9399002	-				

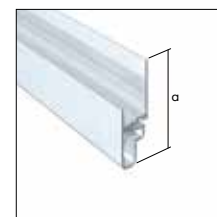

TILBEHØR

Enkolit, multiprotect
Blyantspidser, blyant til zink

CLASSIC walzblank

prePATINA blaugrau

prePATINA schiefergrau



Enkolit, klæbemiddel til fuldklæbning af zink på div. underlag, Forbrug: ca. 2-3 kg. pr. m²

kg/ spand					Vare- Nr.	VVS- Nr.	Vare- Nr.	VVS- Nr.	Vare- Nr.	VVS- Nr.
11					9800264	289292100				



Multiprotect, grå, til indvendig coating af tagrende ved paptag, Forbrug 200 g. m²

kg/ spand					Vare- Nr.	VVS- Nr.	Vare- Nr.	VVS- Nr.	Vare- Nr.	VVS- Nr.
12					9800005	-				
4					9800001	-				



Blyantspidser

Antal/ stk					Vare- Nr.	VVS- Nr.	Vare- Nr.	VVS- Nr.	Vare- Nr.	VVS- Nr.
1					9898007	288499810				



Blyant til zink

Antal/ stk					Vare- Nr.	VVS- Nr.	Vare- Nr.	VVS- Nr.	Vare- Nr.	VVS- Nr.
1					1898008	288499800				

TILBEHØR

Rendejernsbukker
Konsoljernsbukker
Muffeværktøj/Rørudvider

CLASSIC walzblank	prePATINA blaugrau	prePATINA schiefergrau
-------------------	--------------------	------------------------

Rendejernsbukker, fra Stockert

max. ydelse mm	Vare-Nr.	VVS-Nr.	Vare-Nr.	VVS-Nr.	Vare-Nr.	VVS-Nr.
8 x 50	9901386	277358000				

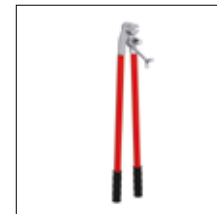

Konsoljernsbukker til halvrund tagrende, fra VJB

Vare-Nr.	VVS-Nr.	Vare-Nr.	VVS-Nr.	Vare-Nr.	VVS-Nr.
9901052	-				



Muffeværktøj/Rørudvider, fra MASC

Mål	Vare-Nr.	VVS-Nr.	Vare-Nr.	VVS-Nr.	Vare-Nr.	VVS-Nr.
100	1901957	276697100				
87	1901956	276697087				
76	1901954	276697076				
60	9901959	-				



Tilbehør

RHEINZINK®

**ET BRAND –
5 PRODUKTLINJER**

**EN LØSNING
TIL ENHVER
OPGAVE**

● walzblank

RHEINZINK-CLASSIC

*ORIGINAL.
UDTRYKSFULD.
PATINERER OVER TID.*

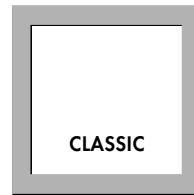

TITANIUMZINK WALZBLANK: NATURLIG, BLANK OVERFLADE DER PATINERER MED TIDEN.

● blaugrau

● schiefergrau

RHEINZINK-prePATINA

*FORPATINERET.
SELVHELENDE.
NATURLIG.*



VERDENS ENESTE NATURLIGT FORPATINEREDE OVERFLADE. ZINKTYPISK PATINA DIREKTE FRA VÆRK. 100% NATURLIGT, 100% GENANVENDELIGT.

PRODUKTPROGRAM

RHEINZINK-PRODUKTLINJER

- skygrey
- basalte

- gold
- braun
- blau
- rot
- grün
- schwarz

- reinweiß
- perlgold
- moosgrün
- nussbraun
- blau
- ziegelrot
- schwarzgrau

RHEINZINK-GRANUM

STILREN.
MAT UDTRYK.
ALSIDIG.



SKYGREY OG BASALTE. STILREN ELEGANCE. URBANT DESIGN, FOSFATERET OVERFLADE MED MANGE DESIGNMULIGHEDER.

RHEINZINK-PRISMO

LAKERET.
DYNAMISK.
NATURENS FARVER.



ÆSTETISK, HARMONISK SAMPSIL MED OMGIVELSERNE, SEMI-TRANSPARENT, MED ET ENSARTET UDTRYK.

RHEINZINK-artCOLOR

FARVERIG.
LIVLIG.
UBEGRÆNSET.



EFFEKTFULDE DESIGNMULIGHEDER. INDIVIDUELLE, UDTRYKSFULDE FARVESAMMENSÆTNINGER.

Plader, CLASSIC walzblank og prePATINA blaugrau

Anvendelse:	Blikkenslagerarbejde/Facade
Standardbredde:	1000 mm (max)*
Standardtykkelse:	1,00 mm, 0,80 mm, 0,70 mm (walzblank også i 0,65 mm)*
Standardlængde:	3000 mm og 2000 mm*
Emballage:	Engangstræpaller
Folie:	Folien skal straks fjernes efter montage

Plader, prePATINA schiefergrau

Anvendelse:	Blikkenslagerarbejde/Facade
Standardbredde:	1000, 700 mm*
Standardtykkelse:	1,00 mm, 0,80 mm, 0,70 mm*
Standardlængde:	3000 mm og 2000 mm*
Emballage:	Engangstræpaller
Folie:	Folien skal straks fjernes efter montage

Hulplader, CLASSIC walzblank, prePATINA blaugrau og prePATINA schiefergrau

Huldiameter:	5,00 mm (forskudt), hulafstand 2,00 mm*
Fri åbning A ₀ :	46 %
Standardmål:	1,00 x 1000 x 2000 mm (ca. 3,888 kg/m ² = ca. 7,776 kg/plade)*
Emballage:	Engangstræpaller

Strækmetal, CLASSIC walzblank

Fri åbning A ₀ :	63 %
Standardmål:	1,00 x 1000 x 2000 mm (ca. 2,664 kg/m ² = ca. 5,328 kg/plade)*
Emballage:	Engangstræpaller

PLADER

INDHOLDSFORTEGNELSE – PLADER

	CLASSIC	prePATINA		GRANUM	
	walzblank	blaugrau	schiefergrau	skygrey	basalte
	Side	Side	Side	Side	Side
1 Plader	54	54	54	58	58
2 Hulplader	55	-	-	-	-
3 Strækmetal	55	-	-	-	-

PLADER

Plader

CLASSIC walzblank	prePATINA blaugrau	prePATINA schiefergrau
-------------------	--------------------	------------------------

Plader, længde 3 m

Tykkelse mm	Bredde mm	Længde mm	kg/Palle	Vare-Nr.	VVS-Nr.	Vare-Nr.	VVS-Nr.	Vare-Nr.	VVS-Nr.
1,00	1000	3000	250	1513062	288440346				
1,00	1000	3000	500			4513029	-		
1,00	1000	3000	1000	1513027	288450346	4513027	288455346	36513027	-
0,80	1000	3000	250	1509029	288440344				
0,80	1000	3000	500	1509027	288430344	4509027	-		
0,80	1000	3000	1000	1509028	288450344	4509028	288455344	36509028	-
0,70	1000	3000	250	1507023	288440343	4507023	288442343		
0,70	1000	3000	500	1507024	288430343	4507024	-		
0,70	1000	3000	1000	1507025	288450343	4507025	288455343	36507025	-
0,65	1000	3000	250	1506031	288440342				
0,65	1000	3000	500	1506039	288430342				
0,65	1000	3000	1000	1506029	288450342				
1,00	700	3000	1000					36512309	-
0,80	700	3000	1000					36509685	-
0,70	700	3000	1000					36507217	-

Plader, længde 2 m

Tykkelse mm	Bredde mm	Længde mm	kg/Palle	Vare-Nr.	VVS-Nr.	Vare-Nr.	VVS-Nr.	Vare-Nr.	VVS-Nr.
2,00	1000	2000	250	1524009	-				
1,50	1000	2000	250	1519012	288440321				
1,20	1000	2000	1000			4515015	-		
1,00	1000	2000	250	1513013	288440316	4513013	288442316		
1,00	1000	2000	500	1513014	288430316	4513014	288432316		
1,00	1000	2000	1000	1513012	288450316	4513012	288455316	36513012	-
0,80	1000	2000	250	1509014	288440314	4509014	288442314	36509014	-
0,80	1000	2000	500	1509015	288430314	4509015	288432314		
0,80	1000	2000	1000	1509013	288450314	4509013	288455314	36509013	-
0,70	1000	2000	250	1507012	288440313	4507012	288442313	36507012	-
0,70	1000	2000	500	1507013	288430313	4507013	288432313	36507013	-
0,70	1000	2000	1000	1507011	288450313	4507011	288455313	36507011	-
0,65	1000	2000	250	1506015	288440312				
0,65	1000	2000	500	1506016	288430312				
0,65	1000	2000	1000	1506014	288450312				
1,00	700	2000	500					36512413	-
1,00	700	2000	1000					36512351	-
0,80	700	2000	250					36508550	-
0,80	700	2000	500					36508565	-
0,80	700	2000	1000					36508546	-
0,70	700	2000	250					36507222	-
0,70	700	2000	500					36507238	-
0,70	700	2000	1000					36507216	-

PLADER

Hulplader
Strækmetal



Hulplader, længde 2 m, fri åbning A₀ 46 %

Tykkelse mm	Bredde mm	Længde mm	plader/palle	fri Åbning A ₀	Vare-Nr.	VVS-Nr.	Vare-Nr.	VVS-Nr.	Vare-Nr.	VVS-Nr.
1,00	1000	2000	50	46%	1598000	288471316	4598000	288472316	35598000	-



Strækmetal, længde 2 m, fri åbning A₀ 63 %

Tykkelse mm	Bredde mm	Længde mm	plader/palle	fri Åbning A ₀	Vare-Nr.	VVS-Nr.	Vare-Nr.	VVS-Nr.	Vare-Nr.	VVS-Nr.
1,00	1000	2000	15	63%	1598502	288475316				
1,00	1000	2000	50	63%	1598500	-				

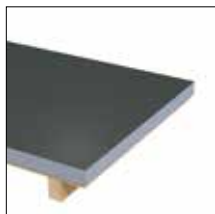

**Plader, GRANUM skygrey og basalte**

Anvendelse:	Blikkenslagerarbejde/Facade
Standardbredde:	1000 mm*
Standardtykkelse:	1,00 mm, 0,80 mm, 0,70 mm*
Standardlængde:	3000 mm og 2000 mm*
Emballage:	Engangstræpaller
Folie:	Folien skal straks fjernes efter montage

INDHOLDSFORTEGNELSE – PLADER

	CLASSIC	prePATINA		GRANUM	
	walzblank	blaugrau	schiefergrau	skygrey	basalte
	Side	Side	Side	Side	Side
1 Plader	54	54	54	58	58
2 Hulplader	55	–	–	–	–
3 Strækmetal	55	–	–	–	–

PLADER

Plader

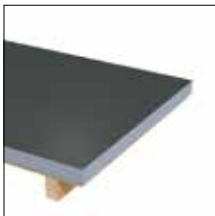

Plader, længde 3 m

Tykkelse mm	Bredde mm	Længde mm	kg/Palle		Vare-Nr.	VVS-Nr.	Vare-Nr.	VVS-Nr.
1,00	1000	3000	500		85513607	-	87513607	-
0,80	1000	3000	500		85509443	-	87509443	-
0,70	1000	3000	500		85507024	-	87507024	-

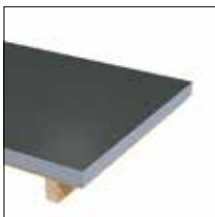

Plader, længde 2 m

Tykkelse mm	Bredde mm	Længde mm	kg/Palle		Vare-Nr.	VVS-Nr.	Vare-Nr.	VVS-Nr.
1,00	1000	2000	500		85513014	-	87513014	-
0,80	1000	2000	500		85509015	-	87509015	-
0,70	1000	2000	500		85507013	-	87507013	-



Plader

GRANUM



Coil, CLASSIC walzblank og prePATINA blaugrau

Anvendelse: Tag og facade
 Standardbredde: 1000 mm, 670 mm, 570 mm, 470 mm*
 Standardtykkelse: 0,80 mm, 0,70 mm*
 Standard coil vægt: 1000 kg, 500 kg, 250 kg, 100 kg*,
 Indvendig diameter på coil: Ved coil vægt \geq 500 kg – 508 mm
 Ved coil vægt < 500 kg – 400 mm



Emballage: Engangstræpaller
 Paprør på forespørgsel
 Folie: På forespørgsel
 Folien skal straks fjernes efter montage

Coil, prePATINA schiefergrau

Anvendelse: Tag og facade
 Standardbredde: 1000, 700 mm, 670 mm, 570 mm*
 Standardtykkelse: 0,80 mm, 0,70 mm*
 Standard coil vægt: 1000 kg, 500 kg, 100 kg*,
 Indvendig diameter på coil: Ved coil vægt \geq 500 kg – 508 mm
 Ved coil vægt < 500 kg – 400 mm

Emballage: Engangstræpaller
 Paprør på forespørgsel
 Folie: Folien skal straks fjernes efter montage

COILS

INHALDSFORTEGNELSE – COILS

	CLASSIC	prePATINA		GRANUM	
	walzblank	blaugrau	schiefergrau	skygrey	basalte
	Side	Side	Side	Side	Side
1 1000 mm	62	62	62	66	66
2 700 mm	–	–	62	–	–
3 670 mm	62	62	62	–	–
4 575 mm	–	–	–	66	66
5 570 mm	63	63	63	–	–
6 500 mm	–	63	–	–	–
7 470 mm	63	63	63	–	–

COILS

Coils

CLASSIC walzblank

prePATINA blaugrau

prePATINA schiefergrau

Coils, bredde 1000 mm

Tykkelse mm	Bredde mm	kg/Coil	kg/Palle	Indv. dia. mm	Vare-Nr.	VVS-Nr.	Vare-Nr.	VVS-Nr.	Vare-Nr.	VVS-Nr.
0,80	1000	100	800	400	1650018	288543314	4650018	288548314	36650018	-
0,80	1000	250	1000	508	1650036	-	4650036	-	-	-
0,80	1000	500	500	508	1650163	288553614	4650163	288558614	36650163	-
0,80	1000	1000	1000	508	1650034	288553714	4650034	288558714	36650034	-
0,70	1000	100	800	400	1640018	288543313	4640018	288548313	36640018	-
0,70	1000	500	500	508	1640059	288553613	4640059	288558613	36640059	-
0,70	1000	1000	1000	508	1640067	288553723	4640067	288558713	36640067	-

Note: 250 kg coil i prePATINA schiefergrau på forespørgsel

Coils, bredde 700 mm

Tykkelse mm	Bredde mm	kg/Coil	kg/Palle	Indv. dia. mm	Vare-Nr.	VVS-Nr.	Vare-Nr.	VVS-Nr.	Vare-Nr.	VVS-Nr.
0,80	700	500	500	508					36657047	-
0,80	700	1000	1000	508					36657132	-
0,70	700	100	800	400					36647008	-
0,70	700	500	500	508					36647073	-
0,70	700	1000	1000	508					36647051	-

Note: 250 kg coil i prePATINA schiefergrau på forespørgsel

Coils, bredde 670 mm

Tykkelse mm	Bredde mm	kg/Coil	kg/Palle	Indv. dia. mm	Vare-Nr.	VVS-Nr.	Vare-Nr.	VVS-Nr.	Vare-Nr.	VVS-Nr.
0,80	670	100	800	400	1656708	288542314	4656708	288547314	36656708	-
0,80	670	250	1000	508	1656725	-	4656725	-	-	-
0,80	670	500	500	508	1656778	288552614	4656778	288557614	36656778	-
0,80	670	1000	1000	508	1656739	288552714	4656739	288557714	36656739	-
0,70	670	100	800	400	1646708	288542313	4646708	288547313	36646708	-
0,70	670	250	1000	508	1646889	288560013	4646889	288560113	-	-
0,70	670	500	500	508	1646697	288552613	4646697	288557613	36646697	-
0,70	670	1000	1000	508	1646769	-	4646769	-	36646769	-

Note: 250 kg coil i prePATINA schiefergrau på forespørgsel



COILS

Coils

CLASSIC walzblank	prePATINA blaugrau	prePATINA schiefergrau
-------------------	--------------------	------------------------

Coils, bredde 570 mm

Tykkelse mm	Bredde mm	kg/Coil	kg/Palle	Indv. dia. mm	Vare-Nr.	VVS-Nr.	Vare-Nr.	VVS-Nr.	Vare-Nr.	VVS-Nr.
0,80	570	100	800	400	1655716	288541314	4655716	288546314	36655716	-
0,80	570	250	1000	508	1655707	-	4655707	-	-	-
0,80	570	500	500	508	1655743	288551614	4655743	288556614	36655743	-
0,80	570	1000	1000	508	1655744	288551714	4655744	288556714	36655744	-
0,70	570	100	800	400	1645713	288541313	4645713	288546313	36645713	-
0,70	570	250	1000	508	1645700	-	4645700	-	-	-
0,70	570	500	500	508	1645754	288551613	4645754	288556613	36645754	-
0,70	570	1000	1000	508	1645710	-	4645710	288556713	36645710	-

Note: 250 kg coil i prePATINA schiefergrau på forespørgsel



Coils, bredde 500 mm

Tykkelse mm	Bredde mm	kg/Coil	kg/Palle	Indv. dia. mm	Vare-Nr.	VVS-Nr.	Vare-Nr.	VVS-Nr.	Vare-Nr.	VVS-Nr.
0,70	500	100	800	400			4645008	-		



Coils, bredde 470 mm

Tykkelse mm	Bredde mm	kg/Coil	kg/Palle	Indv. dia. mm	Vare-Nr.	VVS-Nr.	Vare-Nr.	VVS-Nr.	Vare-Nr.	VVS-Nr.
0,80	470	100	800	400	1654727	-	4654727	-	36654727	-
0,80	470	500	500	508	1654737	288550614	4654737	288555614	36654737	-
0,80	470	1000	1000	508	1654721	288550714	4654721	288555714	36654721	-
0,70	470	100	800	400	1644707	288540313				
0,70	470	250	1000	508	1644730	288560014	4644730	288560114		
0,70	470	500	500	508	1644728	288550613	4644728	288555613	36644728	-
0,70	470	1000	1000	508	1644729	288550713	4644729	288555713	36644729	-

Note: 250 kg coil i prePATINA schiefergrau på forespørgsel





Coils, GRANUM skygrey og basalte

Anvendelse:	Tag og facade
Standardbredde:	1000 mm, 575 mm*
Standardtykkelse:	0,80 mm, 0,70 mm*
Standard coil vægt:	1000 kg, 100 kg*
Indvendig diameter på coil:	Ved coil vægt \geq 500 kg – 508 mm Ved coil vægt < 500 kg – 400 mm
Emballage:	Engangstræpaller
Folie:	Folien skal straks fjernes efter montage



COILS

INDHOLDSFORTEGNELSE – COILS

	CLASSIC	prePATINA		GRANUM	
	walzblank	blaugrau	schiefergrau	skygrey	basalte
	Side	Side	Side	Side	Side
1 1000 mm	62	62	62	66	66
2 700 mm	–	–	62	–	–
3 670 mm	62	62	62	–	–
4 575 mm	–	–	–	66	66
5 570 mm	63	63	63	–	–
6 500 mm	–	63	–	–	–
7 470 mm	63	63	63	–	–

COILS

Coils

GRANUM skygrey

GRANUM basalte



Coils, bredde 1000 mm

Tykkelse mm	Bredde mm	kg/Coil	kg/Palle	Indv. dia. mm	Vare-Nr.	VVS-Nr.	Vare-Nr.	VVS-Nr.
0,80	1000	100	400	400	85650024	288549014	87650024	288549114
0,80	1000	1000	1000	508	85650034	288554714	87650034	288554814



Coils, bredde 575 mm



Tykkelse mm	Bredde mm	kg/Coil	kg/Palle	Indv. dia. mm	Vare-Nr.	VVS-Nr.	Vare-Nr.	VVS-Nr.
0,80	575	100	400	400	85655788	288549414	87655788	288549514
0,70	575	100	400	400	85645806	288549413	87645806	288549513



Coils

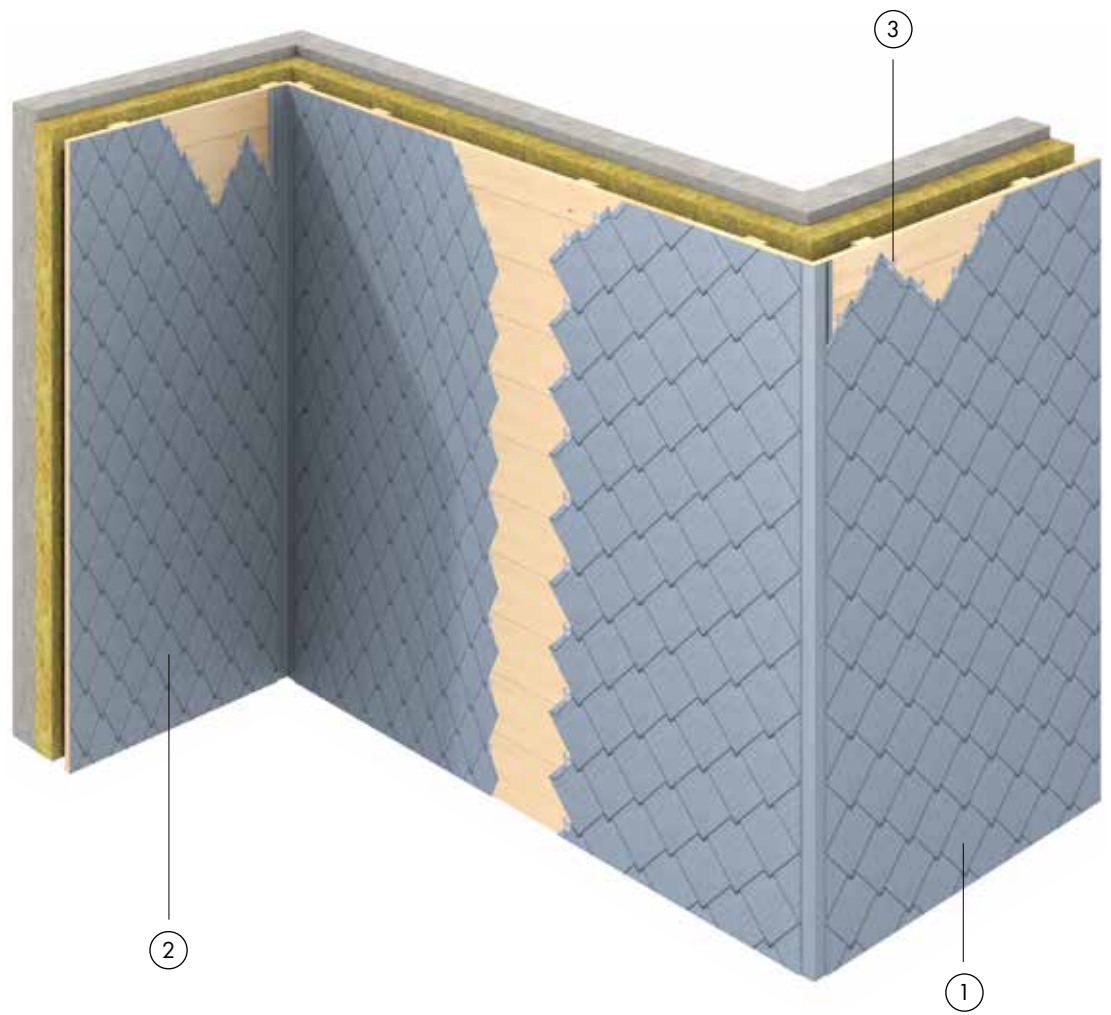

INDHOLDSFORTEGNELSE – RUDEBEKLÆDNING

	CLASSIC	prePATINA		GRANUM	
	walzblank	blaugrau	schiefergrau	skygrey	basalte
	Side	Side	Side	Side	Side
1 Kvadratruder	–	70	–	–	–
2 Spidsruder	–	70	–	–	–
3 Befæstigelseshafter	–	70	–	–	–

RUDEBEKLÆDNING

Kvadratruder
Spidsruder
Befæstigelseshafter

CLASSIC walzblank

prePATINA blaugrau

prePATINA schiefergrau

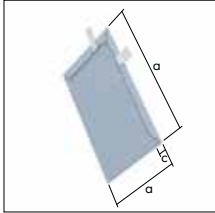

Kvadratruder, inkl. 2 befæstigelseshafter per rude

Dim	Tykkelse mm	a mm	c mm	Vare-Nr.	VVS-Nr.	Vare-Nr.	VVS-Nr.	Vare-Nr.	VVS-Nr.
400	0,70	350	25			4156037	279181032		

Min. bestilling: 25 m². Ved mindre mængder, andre dimensioner eller folie venligst forespørg.
Note: Forbrug = 10 stk./m²

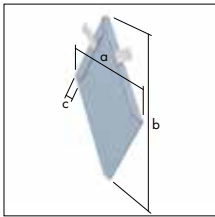

Spidsruder, inkl. 2 befæstigelseshafter per rude

Dim	Tykkelse mm	a mm	b mm	c mm	Vare-Nr.	VVS-Nr.	Vare-Nr.	VVS-Nr.	Vare-Nr.	VVS-Nr.
250	0,70	225	386	25			4156018	-		

Min. bestilling: 25 m². Ved mindre mængder, andre dimensioner eller folie venligst forespørg.
Note: Forbrug = 28 stk./m²

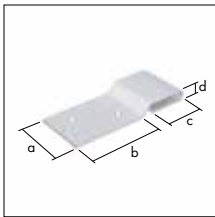

Befæstigelseshafter

a mm	b mm	c mm	Vare-Nr.	VVS-Nr.	Vare-Nr.	VVS-Nr.	Vare-Nr.	VVS-Nr.
25	35	20	1156061	276693050				

Note: Antal hafter afhængig af vindlast.



Rudebeklædning

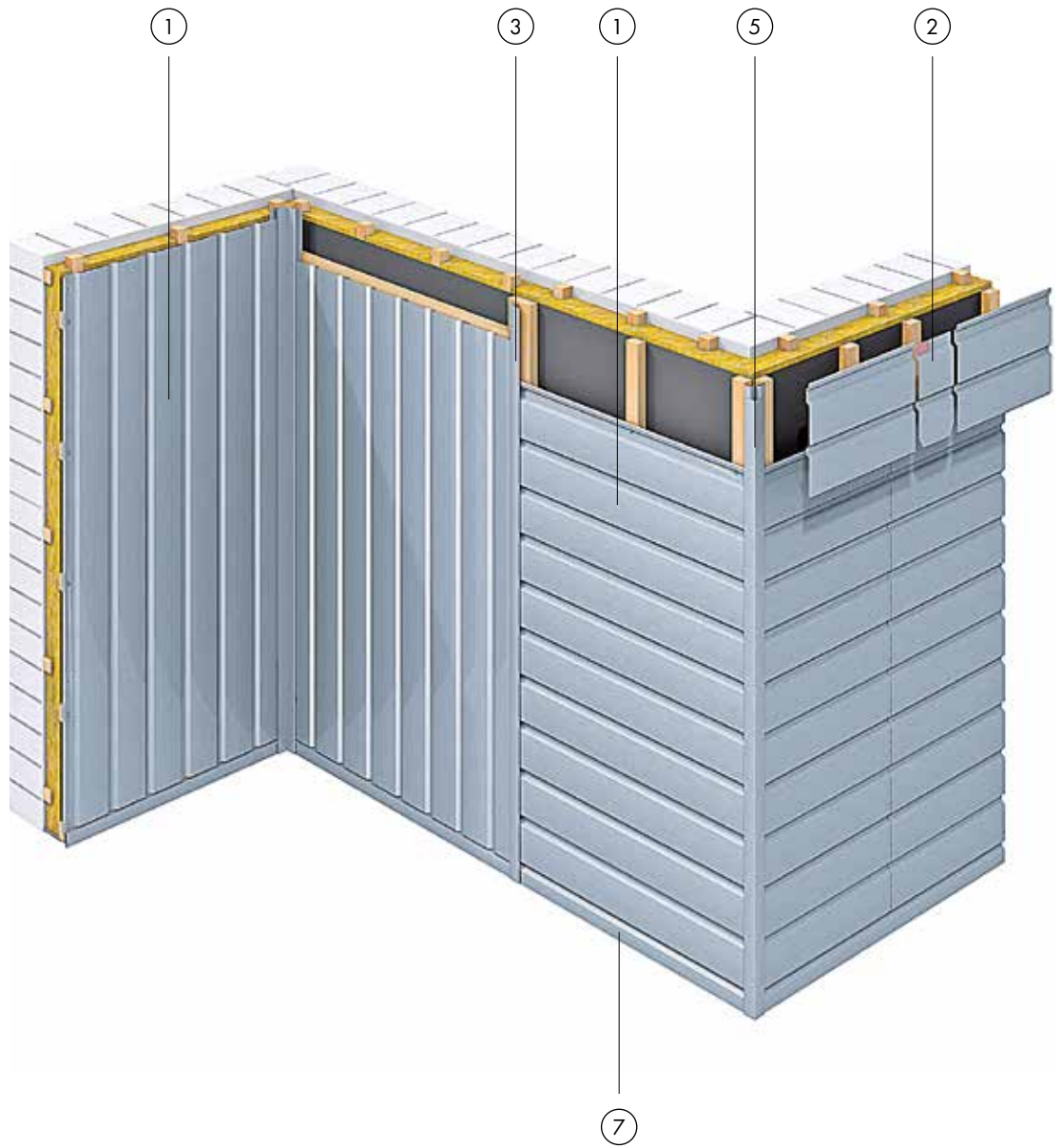

SP-LINE

INDHOLDSFORTEGNELSE – SP-LINE

	CLASSIC	prePATINA		GRANUM	
	walzblank	blaugrau	schiefergrau	skygrey	basalte
	Side	Side	Side	Side	Side
1 Basispanel	–	74	–	–	–
2 Stødpil til basispanel	–	74	–	–	–
3 Samlingsprofil	–	74	–	–	–
4 Kantprofil	–	74	–	–	–
5 Udvendt hjørneprofil	–	74	–	–	–
6 Falsprofil	–	74	–	–	–
7 Sokkelprofil	–	75	–	–	–
8 Vinduesprofil	–	75	–	–	–
9 Z-profil	–	75	–	–	–
10 Startprofil	–	75	–	–	–
11 Slutprofil	–	75	–	–	–

SP-LINE

Facadebeklædning
 Basispanel, stødprofil til basispanel, samlingsprofil
 Kantprofil, udvendigt hjørneprofil, falsprofil

CLASSIC walzblank

prePATINA blaugrau

prePATINA schiefergrau

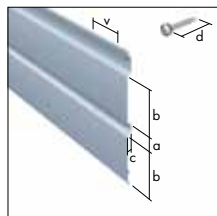

Basispanel

	Tykkelse mm	Længde mm	a mm	b mm	c mm	Vare-Nr.	VVS-Nr.	Vare-Nr.	VVS-Nr.	Vare-Nr.	VVS-Nr.
	0,70	3000	38	137	16			4136401	279030230		

inkl fastgørelsesskruer - Bit T25

Note: Byggehøjde: 350 mm
 Dæklade: 1,05 m²/stk.

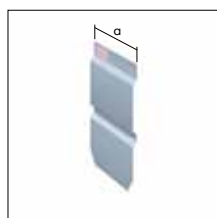

Stødprofil til vandrette samlinger

	Tykkelse mm	a mm	Vare-Nr.	VVS-Nr.	Vare-Nr.	VVS-Nr.	Vare-Nr.	VVS-Nr.
	0,70	200			4136460	279030620		

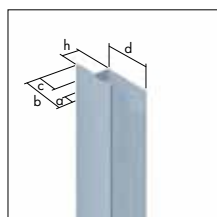

Samlingsprofil

	Tykkelse mm	Længde mm	a mm	b mm	c mm	Vare-Nr.	VVS-Nr.	Vare-Nr.	VVS-Nr.	Vare-Nr.	VVS-Nr.
	0,70	3000	10	50	25			4136446	279032230		

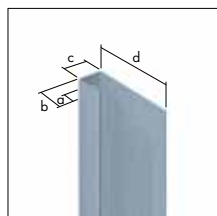

Kantprofil

	Tykkelse mm	Længde mm	a mm	b mm	c mm	Vare-Nr.	VVS-Nr.	Vare-Nr.	VVS-Nr.	Vare-Nr.	VVS-Nr.
	0,70	3000	10	21	19			4136415	279033230		

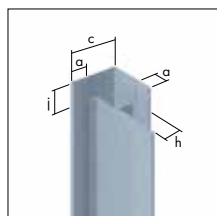

Udvendigt hjørneprofil

	Tykkelse mm	Længde mm	a mm	b mm	c mm	Vare-Nr.	VVS-Nr.	Vare-Nr.	VVS-Nr.	Vare-Nr.	VVS-Nr.
	0,70	3000	11	3	50			4136441	279035230		

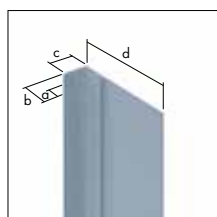

Falsprofil til sokkelprofil

	Tykkelse mm	Længde mm	a mm	b mm	c mm	Vare-Nr.	VVS-Nr.	Vare-Nr.	VVS-Nr.	Vare-Nr.	VVS-Nr.
	0,70	3000	10	25	25			4136418	279041230		

SP-LINE

Facadebeklædning
Sokkelprofil, vinduesprofil, z-profil
Startprofil, slutprofil

CLASSIC walzblank	prePATINA blaugrau	prePATINA schiefergrau
-------------------	--------------------	------------------------

Sokkelprofil, vandret

	Tykkelse mm	Længde mm	a mm	b mm	c mm	Vare- Nr.	VVS- Nr.	Vare- Nr.	VVS- Nr.	Vare- Nr.	VVS- Nr.
	0,70	3000	50	20	43			4136411	279040230		

inkl fastgørelsesskruer - Bit T25

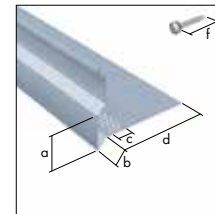

Vinduesprofil, vandret

	Tykkelse mm	Længde mm	a mm	b mm	c mm	Vare- Nr.	VVS- Nr.	Vare- Nr.	VVS- Nr.	Vare- Nr.	VVS- Nr.
	0,70	3000	50	20	43			4136420	279042230		

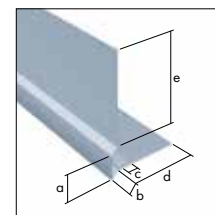

Z-profil, lodret (gesimsprofil)

	Tykkelse mm	Længde mm	a mm	b mm	c mm	Vare- Nr.	VVS- Nr.	Vare- Nr.	VVS- Nr.	Vare- Nr.	VVS- Nr.
	0,70	3000	50	15	27			4136416	279034230		

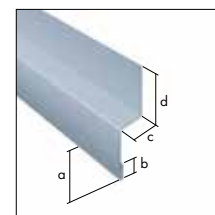

Startprofil, lodret

	Tykkelse mm	Længde mm	a mm	b mm	c mm	Vare- Nr.	VVS- Nr.	Vare- Nr.	VVS- Nr.	Vare- Nr.	VVS- Nr.
	0,70	3000	12	19	25			4136430	279048230		

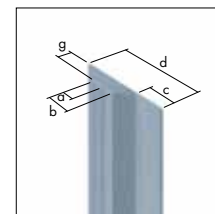

Slutprofil, lodret

	Tykkelse mm	Længde mm	a mm	b mm		Vare- Nr.	VVS- Nr.	Vare- Nr.	VVS- Nr.	Vare- Nr.	VVS- Nr.
	0,70	3000	17	17				4136435	279049230		

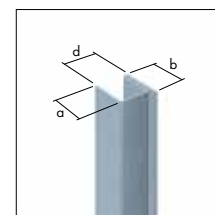

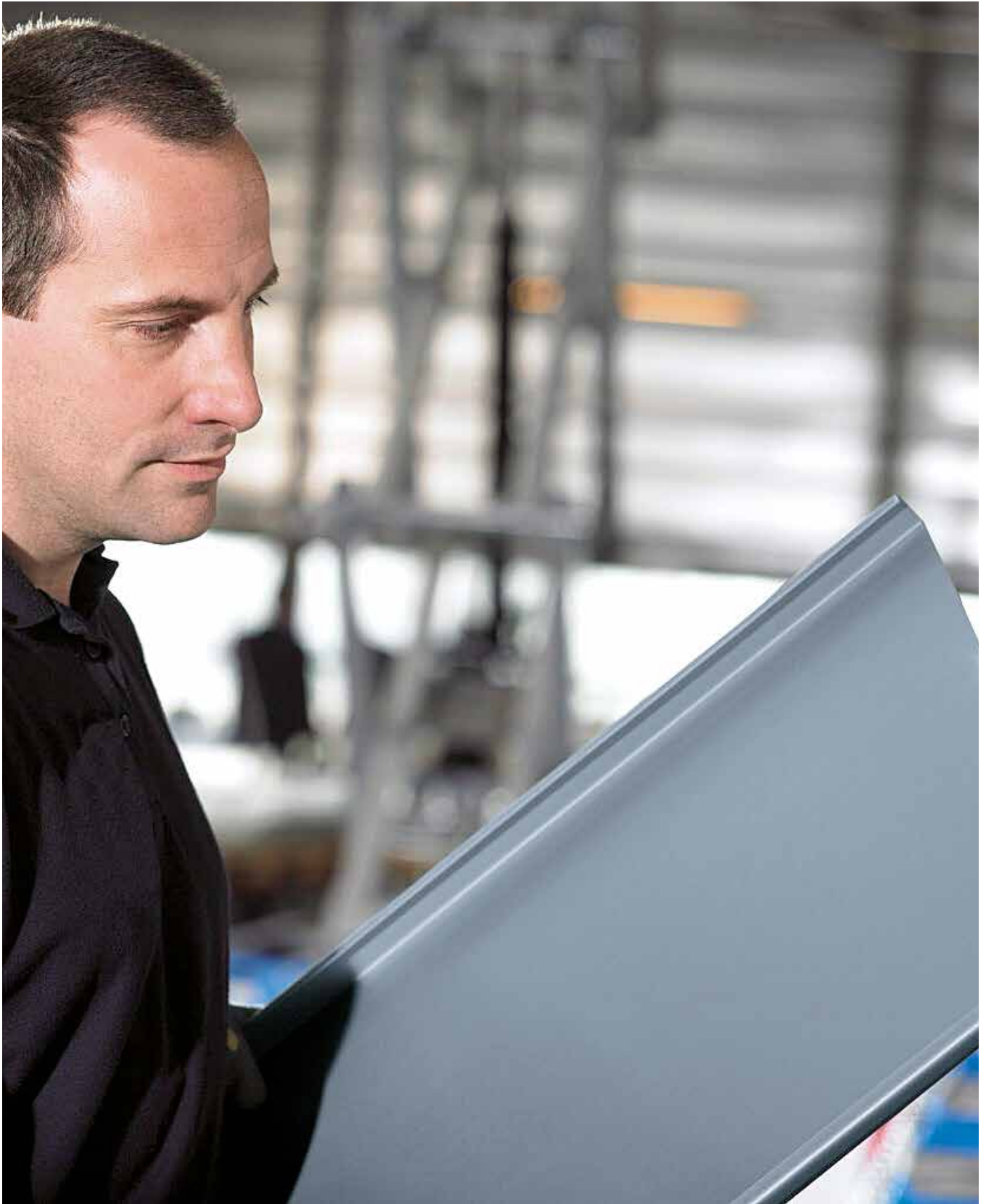

GENERELT

INDHOLDSFORTEGNELSE – GENERELT

	Side
1 Service	78
2 Almindelige salgs- og leveringsbetingelser	79
3 REACH-forordning	80
4 Drift og vedligeholdelse	81
5 Stikordsregister	84

GENERELT

Service



RHEINZINK certificering

Vi sætter pris på det gode håndværk i RheinZink. Derfor samler vi på Danmarks dygtigste håndværkere. Det betyder, at du nu har mulighed for at få en særlig certificering af RheinZink. Den beviser, at du er blandt de bedste i branchen. Og den giver dig nogle konkrete fordele. RheinZink er din specialist i zink. Vi leverer gode, bæredygtige materialer med en levetid på op til 75 år – og en garanti på 40 år.

En RheinZink-certificering gør det lettere for din virksomhed at blive set, hørt og valgt. Du får blandt andet:

- gratis videreuddannelse af førende specialister
- gratis markedsføring over for de projekterende i fagblade og på nettet
- nem adgang til potentielle projekter
- høj teknisk support

Undervisningen foregår på RheinZinks professionelle kursuscenter. De enkelte forløb er naturligvis tilpasset behovet i din virksomhed.

Du er altid velkommen til at kontakte os for at høre mere om certificeringen. Se også mere her: www.rheinZink.dk

Rådgivning

De moderne krav til arkitektur, energibesparende tiltag og driftsøkonomiske processer gør opførelsen af bygninger til en kompliceret opgave. Det er en udfordring at få overblik over antallet af udbydere, produkter, viden om produkternes egenskaber og den optimale forarbejdning af dem.

Et materiale som RHEINZINK kræver omhyggelig rådgivning i både projekterings- og udførelsesfasen, idet materialet har mange anvendelsesmuligheder og kan løse opgaver inden for både tagafvanding og beklædning af frie bygningsformer. Vi tilbyder rådgivning om projektering og udførelse af byggeprojektet fra start til slut. Du er velkommen til at kontakte os, uanset om det drejer sig om anbefaling af det rigtige monterings-system og valg af konstruktion, eller om du gerne vil have anbefalet certificerede håndværkere.

Kontaktpersoner

Se under „kontakt“ på www.rheinZink.dk

GENERELT

Almindelige salgs- og leveringsbetingelser for RHEINZINK DANMARK A/S

1. **Definitioner**
VVS-materiel betyder alt sådant udstyr, som faktisk handles mellem parterne.
2. **Anvendelsesområde for FB-VVS**
 - 2.1. Retsforholdet mellem parterne skal bedømmes efter dansk ret med de ændringer, der fremgår af nærværende FB-VVS.
 - 2.2. Ved enhver aftale om køb eller salg af VVS materiel mellem parterne skal FB-VVS anses for vedtaget som grundlag for købs- og salgsaftalen. I tilfælde af uoverensstemmelse mellem en konkret indgået aftale og FB-VVS gælder den konkrete indgåede aftale forud for FB-VVS.
3. **Tegninger, beskrivelser og prøver m.v.**
 - 3.1. Alle tegninger og tekniske dokumenter til brug ved fremstilling af leverancer eller dele deraf, som overlades køber før eller efter aftalens indgåelse, forbliver sælgers ejendom. De må ikke uden dennes tilladelse anvendes til andet end i forbindelse med brugen og vedligeholdelsen af det leverede VVS-materiel og må ikke af køber kopieres, reproducere, overgives til eller på anden måde bringes til uvedkommende tredjemands kundskab.
 - 3.2. På købers forlangende skal sælger vederlagsfrit forsyne ham med et eksemplar af den foreliggende (monterings- og drifts) instruktion.
4. **Priser og levering**
 - 4.1. Priser og betalingsbetingelser fremgår af sælgers til enhver tid gældende prisliste ekskl. moms. Ændringer, der skal være specifi cerede, kan kun gøres gældende pr. den 1. i en måned med mindst 14 dages varsel.
 - 4.2. Afgiver sælger skriftligt tilbud, der ikke angiver særlig acceptfrist, bortfalder tilbuddet, såfremt accept ikke er kommet frem til sælger inden 5 uger fra tilbuddets dato.
 - 4.3. Leveringsstedet er købers adresse eller den af køber udpegede modtageradresse i Danmark, og levering sker franko, med mindre andet fremgår af tilbuddet. Eventuel fragt, som køberskal betale, skal altid faktureres denne og ikke betales kontant ved modtagelsen. Det leverede skal fremgå af en medfølgende følgeseddel.
 - 4.4. Køber har ret til at returnere kurante varer, som endnu er omfattet af leverandørens garanti efter forudgående aftale, til sælger og har krav på kreditering af 80% af købsprisen. Såfremt køber ikke kan oplyse fakturanummer, krediteres 65% af købsprisen. Kun nye og ubrugte varer kan returneres. Returvarer må være rengjorte og ubeskadigede. Fabriksem-
ballerede varer skal sælger kun tage retur i ubrudt original emballage.
5. **Emballage**
 - 5.1. Sælger leverer VVS-materiel i sådan emballage, som under hensyn til transporten til leveringsstedet kræves for at forhindre beskadigelse eller forringelse af leverancen.
 - 5.2. Standardemballage, såsom paller og boxpaller, der er faktureret køber, vil blive godskrevet køber ved franko-
turnering til sælger i ubeskadiget stand. Engangsemballage refunderes ikke, selv om den eventuelt faktureres.
6. **Forsinket levering**
 - 6.1. Leveringstider gælder med forbehold af force majeure.
 - 6.2. Såfremt sælger vil påberåbe sig force majeure, eller såfremt sælger må indse, at aftalte leveringstider ikke kan overholdes, påhviler det sælger ufortøvet at give køber underretning herom.
 - 6.3. Konventionalbod ved forsinkelse udrædes kun, såfremt særskilt skriftlig overenskomst træffes herom. Er sådan overenskomst indgået, og overskrider sælger den aftalte leveringstid – uden at der foreligger rettidigt notificeret force majeure, er køber berettiget til en konventionalbod fra den dag, hvor levering skulle have fundet sted. Konventionalboden udgør 0,5% for hver hel uge, forsinkelsen varer, af den del af den aftalte købesum, som dækker den forsinkede del af leverancen. Konventionalboden kan dog ikke overstige 10% af beregningsgrundlaget.
 - 6.4. Såfremt sælger overskrider leveringstiden – uden at der foreligger force majeure – og leverancen fortsat ikke leveres, kan køber skriftligt kræve levering og fastsætte en sidste, rimelig frist, som ikke kan være kortere end tre arbejdsdage. Efter udløb af denne frist kan køber – med mindre han bærer ansvaret for forsinkelsen – skriftligt hæve aftalen, for så vidt angår den forsinkede del af leverancen. Køber har, såfremt han hæver aftalen, krav på erstatning for de direkte tab han har lidt ved forsinkelsen, idet erstatningen dog ikke kan overstige 10% af beregningsgrundlaget.
 - 6.4.1. Bortset fra denne erstatning samt evt. Konventionalbod er ethvert krav fra køber i anledning af sælgers forsinkelser udelukket.
 - 6.4.2. Såfremt køber bærer ansvaret for forsinkelsen, kan sælger gøre tilsvarende hæve- og erstatningsbeføjelser gældende over for køber.
 - 6.5. I tilfælde, hvor force majeure har hindret levering i mere end 4 måneder, har
7. **Betaling og morarente**
 - 7.1. Betaling skal, hvis intet andet er aftalt, ske ifølge den på aftaletidspunktet gældende branchekutyme.
 - 7.2. Fra forfaldsdatoen er sælger berettiget til morarente svarende til gældende branchekutyme.
 - 7.3. Tilskrevne renter forfalder til omgående betaling og betales forud for al anden gæld ved løbende indbetalinger.
8. **Mangler, garanti og afhjælpningsret samt begrænsning af ansvar**
 - 8.1. Såfremt fabrikanten har udarbejdet en særlig skriftlig garanti for varen, vil den kun blive videregivet, såfremt det fremgår af garantien, at alene fabrikanten hæfter for garantiforpligtelsen i forholdet til købers aftager, idet krav på ydelser efter en af fabrikanten udformet garanti kun kan gøres gældende over for fabrikanten.
 - 8.2. Mangler eller fabriktionsfejl, hvorom der reklameres berettiget og rettidigt, afhjælpes ved omlevering eller reparation på den for sælgeren billigste måde. Enhver udgift forbundet med demontering, montering og transport af nye eller reparerede dele afholdes af sælger. Køber er dog forpligtet til at bidrage med tre arbejdstimer pr. skadestilfælde, og sælgers hæftelse i medfør af nærværende er begrænset til kr. 75.000 pr. Skadestilfælde (= pr. Leverance).
9. **Begrænsning af ansvar**
Udover ovenstående har køber ikke andre misligholdelsesbeføjelser, og sælger hæfter således aldrig for f.eks. driftstab, avancetab og andet indirekte tab.
10. **Produktansvar**
For produktansvar gælder de til enhver tid gældende regler i dansk ret. Sælger er dog aldrig ansvarlig for driftstab, tabt arbejdsfortjeneste eller andet indirekte tab.
11. **Byggeleveranceklause**
Alle leverancer i Danmark leveres efter reglerne i AB 92 § 5 stk. 5 og § 10 stk. 4, med mindre anden særskilt aftale er truffet. Leverancen sker i øvrigt i overensstemmelse med nærværende betingelser.
12. **Værneting**
Alle tvistigheder mellem parterne i anledning af aftalen og alt, som har sammenhæng hermed, afgøres af de almindelige danske domstole i henhold til reglerne i retsplejeloven, bortset fra de i AB 92 § 10 stk. 4 nævnte tilfælde.

REACH-Forordning

Det Europæiske Kemikalieagentur ECHA'S medtagelse af bly på SVHC-listen i juni 2018 betyder, at industrien og deres leverandører skal overholde visse kommunikationsforpligtelser i forhold til REACH-Forordningen.

Producenter af produkter som indeholder mere end 0,1% af et SVHC-stof er forpligtet til at informere deres kunder om dette.

Lodningen af titaniumzink indeholder bly. Derfor kan det være tilfældet, at bly-mængden overstiger 0,1%.

Listen over produkter der er berørte af REACH-forordningen findes herunder.

Har du spørgsmål, er du velkommen til at kontakte vores miljøansvarlige:
 Dr. Marianne Schönnenbeck
 Tlf.: +49 (2363) 605-430
 marianne.schoennenbeck@rheinznk.de

Børdlet tudstykke, til firkantet tagrende

Mål	CLASSIC walzblank	prePATINA blaugrau	prePATINA schiefergrau
76	1132534		
60	1132549		

Børdlet tudstykke, til kvartrund tagrende

Mål	CLASSIC walzblank	prePATINA blaugrau	prePATINA schiefergrau
400/80		4132428	
333/80		4132429	

Gering til firkantet tagrende, indvendig, 90°, loddet

Mål	CLASSIC walzblank	prePATINA blaugrau	prePATINA schiefergrau
400	1115431		
333	1115440		
250	1115450		
200	1115451		

Gering til firkantet tagrende, udvendig, 90°, loddet

Mål	CLASSIC walzblank	prePATINA blaugrau	prePATINA schiefergrau
400	1115401	4115401	
333	1115410	4115410	
250	1115420	4115411	
200	1115421	4115412	

Gering til halvrund tagrende, indvendig, 90°, loddet

Mål	CLASSIC walzblank	prePATINA blaugrau	prePATINA schiefergrau
200	1114255		

Gering til halvrund tagrende, udvendig, 90°, loddet

Mål	CLASSIC walzblank	prePATINA blaugrau	prePATINA schiefergrau
200	1114221		

Grenør, 60°

Mål	CLASSIC walzblank	prePATINA blaugrau	prePATINA schiefergrau
120/100	1134270		
100/100	1134271	4134272	
87/87	1134273		
80/80		4134282	
76/76	1134274		

Vandsamlerkasse

Mål	CLASSIC walzblank	prePATINA blaugrau	prePATINA schiefergrau
120	1132701	4132701	35132701
100	1132716	4132716	35132716
87	1132721		
80		4132722	35132722
76	1132735		

GENERELT

Drift og vedligeholdelse for RHEINZINK CLASSIC og prePATINA overflader

Drift og vedligeholdelse

RHEINZINK CLASSIC og prePATINA dækker over RHEINZINKs 2 produktlinjer med de 3 klassiske overflader; walzblank, blaugrau og schiefergrau. Der er tale om et materiale med naturlig overflade og lang levetid. Efter montage danner zinkoverfladen selv en beskyttende belægning af zinkkarbonat – kaldet patina. Laget af patinaen lader sig ikke opløse i vand og er grunden til zinkens høje korrosionsbestandighed.

RHEINZINK CLASSIC og prePATINA omfatter følgende tre overfladevarianter: **RHEINZINK-CLASSIC walzblank**
RHEINZINK-CLASSIC walzblank er valsblank zink. Ved montage har den et blankt udseende og danner som følge af vejrpåvirkninger et blågråt patina-lag. Patinaens hovedkomponent er alkalisk zinkkarbonat, som er et basisk, uopløseligt, beskyttende lag, der beskytter materialet og dermed er grunden til RHEINZINKs lange levetid. Da patina-dannelsen netop sker som følge af vejrpåvirkninger, kombineret med de andre komponenter fra miljøet der er i omgivelserne, kan patinaens "farve" variere en del fra sted til sted. Patinaens "farve" kan derfor heller ikke kategoriseres med en farvekode og vil kunne optræde forskelligt afhængigt af det omgivende miljø, placering, lysindfald mv.

RHEINZINK-prePATINA blaugrau

RHEINZINK-prePATINA blaugrau er forpatineret RHEINZINK med et blågråt udseende. Patina-laget, som naturligt

opstår på den valsblanke zink efter montage, er her allerede skabt på fabrikken. Materialet har fra dag 1 derfor et lukket og jævnt udseende. Det anbefales at anvende RHEINZINK-prePATINA blaugrau fra samme parti, da der kan være farvenuancer mellem de forskellige produktionspartier.

RHEINZINK-prePATINA schiefergrau

RHEINZINK-prePATINA schiefergrau er forpatineret RHEINZINK med et skifergråt udseende. Den mørkere overflade opstår som følge af et højere indhold af kobber i legeringen. Dette højere indhold af kobber gør også, at materialet er hårdere at arbejde med end de andre to varianter. Overfladen har de samme egenskaber som prePATINA blaugrau. Det anbefales at anvende RHEINZINK-prePATINA schiefergrau fra samme parti, da der kan være farvenuancer mellem de forskellige produktionspartier.

Overflade udvikling

På CLASSIC walzblank vil der efter montage blive dannet et patina-lag. For prePATINA blaugrau og schiefergrau gælder det, at det forpatinerede lag, skabt på fabrikken, langsomt erstattes af et naturligt patina-lag. Ridses og mærkes vil i starten fremstå blanke, men vil med en fremskreden patinering optages i det naturlige patina-lag og dermed forsvinde gradvist. Det naturlige patina-lag kan udvikle sig ujævnt alt efter bl.a. vejr- og miljøpåvirkninger samt placering. Denne udvikling i overfladen

er materiale-særegen og kan ikke forudsiges. Den uregelmæssige udvikling har ingen negativ påvirkning på hverken materialets kvalitet eller levetid.

På steder med indhold af salte i luften kan der forekomme saltaflejringer (klorider/zinkhydroxid) i overfladen. Det kan være (spidse) hvide farveændringer. På overfladen prePATINA schiefergrau virker disse farveændringer mere påfaldende på grund af kontrasten mellem de hvide udtræk og den mørke overflade. Saltaflejringerne er en overfladisk farveændring og har ikke indvirkning på materialets kvalitet/levetid.

Drift og vedligeholdelse

Ændring af overfladen på RHEINZINK har som standard ingen indflydelse på materialets levetid. Det kan dog ikke undgås, at overflader udsættes for påvirkninger som kræver rengøring. Skema og tekst på de efterfølgende sider beskriver, hvordan lettere snavs som byggestøv og vanskeligere pletter som lim m.v. fjernes fra RHEINZINKs overflader. Vær opmærksom på, at vi ikke kan garantere, at der opnås en zinkoverflade der ser ud som ny, når nedenstående instruktioner følges. Dog vil forandringer i zinkoverfladen normalt ikke have nogen materiemæssige påvirkninger.

GENERELT

Drift og vedligeholdelse for RHEINZINK CLASSIC og prePATINA overflader

Type	Overflade	Step 1	Step 2	Step 3
Støv Lettere tilsmudsning Lettere dannelse af zinkhydroxid (hvidrust)	CLASSICwalz-blank; prePATINA blaugrau og schiefergrau	Grundrengøring		
Fingeraftryk Rester af puds, mørtel og maling Støv fra byggeplads, kalk og pollen Fugleekskremitter Brunlig misfarvning omkring skorsten Spor fra rust, metalspån	CLASSIC walz-blank	Grundrengøring	Mulig for afslibning med rustfri ståluld*	Påfør overfladen RHEINZINK-Sweeper
	prePATINA blaugrau, schiefergrau	Grundrengøring	Rens overfladen med RHEINZINK-Sweeper	
Dannelse af zinkhydroxid (hvidrust) Rester fra (vej) salt	CLASSICwalzblank	Grundrengøring	Mulig for afslibning med rustfri ståluld*	Rens overfladen med RHEINZINK-Sweeper
	prePATINA blaugrau, schiefergrau	Grundrengøring	Rens overfladen med WEICON® Metal-Fluid	Rens overfladen med RHEINZINK-Sweeper
Rester af lim	CLASSICwalz-blank; prePATINA blaugrau og schiefergrau	Grundrengøring	Rens overfladen med Sika® Remover-208	Rens overfladen med RHEINZINK-Sweeper
Svær tilsmudsning Ændringer i overfladen	I sådanne tilfælde er det ikke muligt at rengøre overfladen uden at efterlade synlige spor i overfladen. Der vil dog i de fleste tilfælde udelukkende være tale om kosmetiske ændringer, der ikke vil have indflydelse på zinkens forventede levetid.			

* Vær opmærksom på, at når man sliber på CLASSIC walzblank, som er påbegyndt patineringsprocessen, vil man slibepatineringen af og den blanke overflade vil atter komme frem. Derudover vil man på overfladen efterfølgende kunne seslibe-spor. Disse vil med tiden mindskes med en fremskreden patineringsproces, men det vil ikke kunne garanteres, at det behandlede område vil fremstå som ikke-behandlede områder.

Grundrengøring

Rengøring af overfladen skal ske kort tid efter påvirkning, jf. skema. Anvend rigelige mængder af postevand og tilføj evt. en smule almindelig opvaskemiddel/neutralt rengøringsmiddel. Anvend en blød klud eller svamp og rens med moderat tryk i valseretningen. Gentag et par gange, hvor det er nødvendigt. Tør efter med en tør klud. Rengøringskludene bør skiftes ofte.

Hvis grund rengøringen ikke giver det ønskede resultat, skal man gå videre til step 2 og 3. Brug altid en blød klud og påfør altid produktet med let tryk i valseretningen.

Generelle anbefalinger

En vellykket rengøring afhænger af påvirkningens omfang og i hvor lang tid overfladen har været påvirket. Generelt er det nødvendigt at skelne mellem overfladen RHEINZINK-CLASSIC walzblank og overfladerne prePATINA blaugrau / schiefergrau. De sidstnævnte 2 overflader bør ikke rengøres med stålborster, rustfri ståluld eller lignende "hårde genstande", da dette vil skade overfladen. Slibning af disse 2 overflader vil fjerne den forpatinerede overflade og overfladen i det behandlede område vil fremstå blank – efter endt slibning vil patineringsprocessen begynde på ny, men farveforskelle mellem behandlede og ikke-behandlede områder vil forekomme.

RHEINZINKs overflader bør ikke behandles med syreholdige eller alkaliske rengøringsmidler, da dette vil skade overfladen.

For at opnå et godt resultat er det vigtigt at være påpasselig med rengøringen af overfladen. Vi anbefaler, at man altid starter med at teste effekten af rengøringen på et mindre areal. Grundet prePATINA overfladens patineringsproces vil behandlede overflader gradvist opnå samme farve og udtryk, som ikke behandlede overflader. Følges ovenfor nævnte rengørings-anvisninger kan en optisk forringelse af materialernes overflader minimeres.

GENERELT

Drift og vedligeholdelse for RHEINZINK CLASSIC og prePATINA overflader

Hensyn ved rengøring af andre materialer

Ved rengøring af andre byggematerialer som vinduer, balkoner, sammenbyggede bygningsdele i andre materialer m.m. skal der tages specielle hensyn. Vi anbefaler, at der i disse tilfælde benyttes et syre neutralt vaskemiddel. Eventuelt kan zinkoverfladerne dækkes af/beskyttes under rengøring.

Midler til rengøring af teglfacader indeholder normalt syre. Hvis disse kommer i kontakt med RHEINZINK, vil der opstå korrosion og uoprettelige skader. I sådanne tilfælde skal RHEINZINK beskyttes.

Strøsalt/tøsalt

Strøsalt/tøsalt virker, i forbindelse med fugt, korrosivt på metaller og man bør derfor undgå denne form for kontakt med zinkoverfladen. I de fleste tilfælde vil der dog kun være tale om en visuel reaktion og dermed ikke indvirkning på zinkens levetid.

Tagafvanding

I det omfang der samles blade og lignende i tagrender, skotrender m.v., skal disse fjernes for at forhindre tilstopning af afløb. Regnvand skal sikres frit afløb. Større sne-ansamlinger bør fjernes for at undgå skade på tagrenden.

Henvisninger

For øvrigt henvises der til "RHEINZINK Falseteknik – Planlægning og Anvendelse" side 16 for Reaktion overfor eksterne påvirkninger. Eller kontakt RHEINZINK Danmark hvis du har spørgsmål. For sikkerhedsdatablade eller anden information vedrørende de nævnte rengøringsmidler henvises til de respektive producenter.

Produkter

RHEINZINK-Sweeper forhandles igennem RHEINZINKs typiske forhandlere RHEINZINK-Sweeper er velegnet til rengøring af zinkoverflader, samt til midlertidig beskyttelse af zinkoverfladen.

WEICON® Metal-Fluid forhandles af Danlube

Sika® Remover-208 forhandles af Sika Danmark A/S

GENERELT

Stikordsregister

	CLASSIC	prePATINA		GRANUM	
	walzblank	blaugrau	schiefergrau	skygrey	basalte
A					
Aftrækshætter	44	–	–	–	–
Almindelige salgs- og leveringsbetingelser	83	–	–	–	–
Altanrende	17	17	–	–	–
Alu-skinne	6/17	–	–	–	–
B					
Befæstigelseshafter	70	–	–	–	–
Befæstigelsesskinne	47	–	–	–	–
Blyant til zink	48	–	–	–	–
Blyantspidser	48	–	–	–	–
Bøjninger	21	21	21	30	30
Børdlet tudstykke	11/13/ 16/18	11/13/16	11/16	–	–
Brøndkraver	25	25	25	31	31
C					
CLIPFIX 2.0					
Adapter	42	–	–	–	–
Bits	42	–	–	–	–
CLIPFIX-skruemaskine	42	–	–	–	–
Enkeltskruer	43	–	–	–	–
Magasinskruer	43	–	–	–	–
Styrefod	42	–	–	–	–
Coils	62	62	62	66	66
D					
Drift og vedligeholdelse	81	–	–	–	–
E					
Ekspansionsbånd	8/14/17	–	–	–	–
Ekspansionsrende	8/12	12	–	–	–
Ekspansionsstykke	8/15	8/15	8/15	28	28
Endebunde	10/13/ 16/18	10/13/ 16/18	10/16	29	29
Enkolit	48	–	–	–	–

GENERELT

Stikordsregister

	CLASSIC	prePATINA		GRANUM	
	walzblank	blaugrau	schiefergrau	skygrey	basalte
F					
Fals	36	36	–	–	–
Fasthafte	41	–	–	–	–
Firkantede tagrender	14	14	14	–	–
Fodblik	34	34	–	–	–
G					
Geringer	9/13/15	9/13/15	9/15	29	29
Glidehafte	41	–	–	–	–
Grenrør	23	23	–	–	–
H					
Hængselsstift	22	–	–	–	–
Halve vulstringe	23	23	–	31	31
Halvrunde tagrender	6	6	6	28	28
Hulplader	55	–	–	–	–
I					
Inddækningszink	44	–	–	–	–
K					
Kappe	45	–	–	–	–
Kapsel	36	36	–	–	–
Klimamembran	40	–	–	–	–
Konsoljern	7/8/ 12/14	6/8	6/8	28	–
Konsoljernsbukker	49	–	–	–	–
Kvadratisk nedløbsrør	20	20	20	–	–
Kvadratruder	70	–	–	–	–
Kvartrunde tagrender	12	12	–	–	–
L					
Lim	45	–	–	–	–
Listeholder	47	–	–	–	–
Loddevand	45	–	–	–	–
Løs forvulst	8/15	8/15	–	–	–
Løvfang	6	–	–	–	–

GENERELT

Stikordsregister

	CLASSIC	prePATINA		GRANUM	
		walzblank	blaugrau	schiefergrau	skygrey
M					
Muffeværktøj	49	–	–	–	–
Multiprotect	48	–	–	–	–
Murkrone	34	–	–	–	–
N					
Nedførsel/Sokkelknæ	24	24	–	–	–
Nedløbsrør	19	19	19	30	30
P					
Paskonus	23	–	–	–	–
Plader	54	54	54	58	58
Produktlinjer	50	–	–	–	–
R					
REACH-forordning	80	–	–	–	–
Regnvandssamlere	24	24	24	–	–
Rendejern	7/12/14	7/14	7	28	28
Rendejernsbukker	49	–	–	–	–
Rørholder	22	22	22	30	30
Rørmuffer	23	23	23	31	31
Rørudvider	49	–	–	–	–
S					
S5-isholder	46	–	–	–	–
S5-snestopklemme	46	–	–	–	–
S5-snestopskinne	46	–	–	–	–
Service	82	–	–	–	–
Sideprofil til skotrende	34	–	–	–	–
Skinneanker	6/17	–	–	–	–
Skotrende	34	–	–	–	–
Skydestykke	24	24	24	–	–
Sokkelknæ/Nedførsel	24	24	–	–	–

GENERELT

Stikordsregister

	CLASSIC	prePATINA		GRANUM	
	walzblank	blaugrau	schiefergrau	skygrey	basalte
S					
SP-LINE					
Basispanel	–	74	–	–	–
Falsprofil	–	74	–	–	–
Kantprofil	–	74	–	–	–
Samlingsprofil	–	74	–	–	–
Slutprofil	–	75	–	–	–
Sokkelprofil	–	75	–	–	–
Startprofil	–	75	–	–	–
Stødpprofil til basispanel	–	74	–	–	–
Udvendigt hjørneprofil	–	74	–	–	–
Vinduesprofil	–	75	–	–	–
Z-profil	–	75	–	–	–
Spidsruder	70	–	–	–	–
Stift m. gevind	22	–	–	30	–
Strækmetal	55	–	–	–	–
Struktureret skillelag	40	–	–	–	–
Strukturmatte	40	–	–	–	–
T					
Tætningsbånd	47	–	–	–	–
Tagrender	6/12/14	6/12/14	6/14	28	28
Tagudluftningshætter	45	–	–	–	–
Tudstykke	11/16	11/16	11/16	29	29
U					
Udhængsbøjning	20	–	–	–	–
UDS-underlagsplade	44	–	–	–	–
V					
Vandalsikret nedløbsrør	–	19	19	–	–
Vandrende	34	–	–	–	–
Vandsamlerkasse	20	20	20	–	–
Vedligeholdelse	81	–	–	–	–
Vindskedeinddækning - består af 3 dele	36	36	–	–	–
Vindskedeprofil	36	36	–	–	–



RHEINZINK Danmark A/S
Sintrupvej 50
8220 Brabrand
Danmark

tlf. +45 87451545
fax +45 87451565

salg@rheinzink.dk
www.rheinzink.dk